



# LISTA DE PRECIOS 2022

## *LISTA DE PREÇOS 2022*

Validez 01/04/2022 - *Início* 01/04/2022



Para ver precios actualizados, escanear código QR o [pinchar aquí](#)



# CONTACTOS DIRECTOS RESIDEO

## DIRECCIÓN

### DIRECTOR COMERCIAL

Álvaro García  
Tel. +34 91 414 33 15  
alvaro.garciablazquez@resideo.com

## CONSULTAS

### Consultas Generales

Esther Barba  
Tel. +34 91 414 33 15  
esther.barba@resideo.com

### Consultas Comerciales

Loreto Fernández  
Tel. +34 91 414 33 11  
loreto.fernandez@resideo.com

## DEPARTAMENTO TÉCNICO

Director Técnico  
Celso Paniagua  
Tel. +34 91 414 33 18  
celso.paniaguapinero@resideo.com

### Consultas Técnicas

Antonio Sánchez  
Tel. +34 91 414 33 21  
tecnico@resideo.com

## MARKETING Y PROMOCIONES

Enrique del Castillo  
Tel. +34 91 414 33 16  
enrique.delcastillo@resideo.com

## ATENCIÓN AL CLIENTE

Situación pedidos y plazos entrega  
Tel. +34 91 123 23 28  
pedidos-ecc@resideo.com

## DEPARTAMENTO COBROS

Giuseppe Mele  
giuseppe.mele@resideo.com

## ATENCIÓN AL CONSUMIDOR

Tel. + 34 900 933 295 (España)  
Tel. + 351 300 600 052 (Portugal)  
atencionclientes@resideo.com

## ORGANIZACIÓN COMERCIAL

### RESPONSABLE DESARROLLO DE NEGOCIO E ISLAS CANARIAS

Victor Montero  
Tel. +34 600 911 922  
victor.montero@resideo.com

### GALICIA, ASTURIAS Y PORTUGAL

Eladio Lorenzo  
Móvil: +34 682 748 612  
eladio.lorenzo@resideo.com

### MADRID, EXTREMADURA y CASTILLA LA MANCHA

Miguel Ángel Rodríguez  
Móvil: +34 600 911 906  
miguelangel.rodriguezaguilar@resideo.com

### AGENTE CASTILLA LEÓN

Íñigo Martín  
Tel. +34 605 816 125  
imartin@nagare.es

### PAÍS VASCO, NAVARRA, RIOJA Y CANTABRIA

Óscar Vivo  
Móvil: +34 600 912 187  
oscar.vivo@resideo.com

### ARAGÓN Y CATALUÑA

Carlos Jorba  
Móvil: +34 600 912 062  
carlos.jorbavalero@resideo.com

### AGENTE BARCELONA Y GIRONA

Alfonso Muñoz  
Móvil: +34 660 418 689  
comercial@amcomercial.cat

### AGENTE ANDORRA, ARAGÓN, LLEIDA Y TARRAGONA

Ricard Pons  
Móvil: +34 628 117 493  
ths@thscomercial.com

### C. VALENCIANA, MURCIA, BALEARES, ALBACETE Y ANDALUCÍA

Victor Nebón  
Móvil: +34 600 912 157  
victor.nebon@resideo.com

### AGENTE ANDALUCÍA

Jose Manuel Llamas  
Móvil: +34 650 445 876  
jose-llamas@hotmail.es



**Pittway Sarl**

CHE199739149

## Dirección de correspondencia

Av. De Italia, 7 - 2ª Planta  
P.I. Centro de Transportes  
28821 Coslada (Madrid)  
homecomfort.resideo.com/es

SP3H-0089SP55-R0422

Sujeto a cambios. © 2020 Pittway Sarl. Todos los derechos están reservados. La marca registrada Honeywell Home se utiliza bajo licencia de Honeywell International Inc. Estos productos son fabricados por Pittway Sarl y sus afiliados. Este documento contiene información propietaria de Pittway Sarl y sus compañías afiliadas y está protegido por copyright y otras leyes internacionales. Están terminantemente prohibidos la reproducción y el uso indebido sin autorización expresa por escrito de Pittway Sarl.

# ÍNDICE

Control de la climatización y soluciones connected  
*Controle de clima e soluções connected*

**1** página 7

Medición de energía y consumos  
*Medição de energia e consumos*

**2** página 45

Válvulas de zona y actuadores termoeléctricos  
*Válvulas de zona e actuadores termoeléctricos*

**3** página 65

Válvulas termostáticas  
*Válvulas termostáticas*

**4** página 73

Accesorios y recambios  
*Acessórios e reposições*

**5** página 89

Apéndice  
*Apêndice*

**6** página 95

**SOLUCIONES  
INTELIGENTES PARA LOS  
HOGARES DE NUESTROS  
CLIENTES**

resideo



## SIMPLEMENTE FIABLES

Desde ahora ya puedes disfrutar de **5 años de garantía\*** en nuestros controles de calefacción Honeywell Home más populares y en productos para el agua Resideo Braukmann.

Te proporcionamos tranquilidad a ti y a tus clientes para los próximos años.



Encuentra la lista de nuestros productos garantizados en [resideo.com/warranty](https://resideo.com/warranty)

\*Términos y condiciones aplicables.

© Resideo Technologies, Inc. Todos los derechos reservados. La marca registrada Honeywell Home se usa bajo licencia de Honeywell International Inc. Estos productos son fabricados por Resideo Technologies, Inc. y sus afiliadas.

# 1. CONTROL DE LA CLIMATIZACIÓN Y SOLUCIONES CONNECTED

*CONTROLE DE CLIMA  
E SOLUÇÕES CONNECTED*

<b>1.01 - CRONOTERMOSTATO INTELIGENTE CONNECTED</b>	<b>8</b>	<b>1.09 SOLUCIONES DE ZONIFICACIÓN</b>	<b>24</b>
<b>1.01 - CRONOTERMOSTATO INTELIGENTE CONNECTED</b>		<b>1.09 - SOLUÇÕES DE ZONEAMENTO</b>	
Sistema Wi-Fi de control de la temperatura basado en la plataforma Honeywell Home y compatible con Apple HomeKit	8	Soluciones de zonificación para válvulas de zona / bombas con demanda de caldera	24
<i>Sistema Wi-Fi de controlo da temperatura com base na plataforma Honeywell Home e compatível com Apple HomeKit</i>		Tabla de selección	24
Accesorios	8	<i>Soluções de zoneamento para válvulas de zona/ bombas com comando de caldera abela de selecção</i>	
<i>Acessórios</i>		Soluciones de zonificación para válvulas de zona / bombas con demanda de caldera	25
<b>1.02 - Y87 CONNECTED</b>	<b>9</b>	<i>Soluções de zoneamento para válvulas de zona/ bombas com comando de caldera</i>	
<b>1.02 - Y87 CONNECTED</b>		<b>1.10 - CONTROL DE FAN-COIL</b>	<b>26</b>
Termostato inalámbrico para el control de la calefacción con gestión vía smartphone	9	<b>1.10 - CONTROLO DE FAN-COIL</b>	
<i>Termóstato sem fios para control de aquecimento para gestão através de smartphone</i>		Termostatos de ambiente Serie Xe70	26
<b>1.03 - EVOHOME CONNECTED WI-FI</b>	<b>10</b>	<i>Termóstatos de ambiente Série Xe70</i>	
<b>1.03 - EVOHOME CONNECTED WI-FI</b>		Termostatos de fan-coil mecánicos Serie Xe70 Tabla de selección	26
Sistema de regulación para el control de hasta 12 zonas con gestión vía smartphone	10	<i>Termóstatos de fan-coil mecânicos Série Xe70 Tabela de selecção</i>	
<i>Sistema de regulação para controlar até 12 zonas com gerenciamento via smartphone</i>		Termostatos de fan-coil - montaje en superficie	26
Accesorios	14	<i>Termóstatos de fan-coil - montagem em superfície</i>	
<i>Acessórios</i>		Termostatos de fan-coil - montaje en superficie Tabla de selección	27
<b>1.04 - ACCESORIOS EVOHOME CONNECTED</b>	<b>15</b>	<i>Termóstatos de fan-coil - montagem em superfície Tabela de selecção</i>	
<b>1.04 - ACESSÓRIOS EVOHOME CONNECTED</b>		Termostatos de fan-coil - montaje empotrado Serie Orchid	28
Sistema de regulación para el control de hasta 12 zonas con gestión vía smartphone	15	<i>Termóstatos de fan-coil - montagem embutida Série Orchid</i>	
<i>Sistema de regulação para controlar até 12 zonas com gerenciamento via smartphone</i>		Termostatos de fan-coil - montaje empotrado - Serie Orchid Tabla de selección	28
<b>1.05 - SUELO RADIANTE / REFRESCANTE</b>	<b>16</b>	<i>Termóstatos de fan-coil - montagem embutida - Série Orchid Tabela de selecção</i>	
<b>1.05 - PISO RADIANTE / REFRESCANTE</b>		Termostatos de fan-coil - con comunicación - Serie Orchid Tabla de selección	30
Regulador RF para sistemas de suelo radiante / refrescante	16	<i>Termóstatos de fan-coil - com comunicação - Série Orchid Tabela de selecção</i>	
<i>Regulador RF para sistemas de piso radiante / refrescante</i>		Termostatos de fan-coil - Con comunicación Serie Orchid	30
<b>1.06 - CRONOTERMOSTATOS</b>	<b>17</b>	<i>Termóstatos de fan-coil - com comunicação Série Orchid</i>	
<b>1.06 - CRONOTERMOSTATOS</b>		<b>1.11 - ACCESORIOS PARA TERMOSTATOS</b>	<b>32</b>
Sensores para T4 y T6	17	<b>1.11 - ACESSÓRIOS PARA TERMOSTATOS</b>	
<i>Sensores para T4 e T6</i>		Cajas de protección universal para termostato transparentes	32
Accesorios	17	<i>Caixas de protecção universal para termóstato transparente</i>	
<i>Acessórios</i>		<b>1.12 - SISTEMA DE REGULACIÓN DE SUELO RADIANTE / REFRESCANTE</b>	<b>33</b>
Cronotermostato para el control de calefacción en viviendas	17	<b>1.12 - SISTEMA DE REGULAMENTO DE PISO RADIANTE / REFRESCANTE</b>	
<i>Cronotermóstato para o controlo de aquecimento da casa</i>		Sistema de regulación cableado para control de suelo radiante / refrescante	33
Accesorios	18	<i>Sistema de regulação com fio para piso aquecimento / arrefecimento</i>	
<i>Acessórios</i>		Accesorios instalación	34
Controlador electrónico de radiador	19	<i>Acessórios de instalação</i>	
<i>Controlador electrónico de radiador</i>		Soluciones recomendadas	34
Accesorios para HR90WE	19	<i>Soluções recomendadas</i>	
<i>Acessórios para HR90WE</i>		<b>1.13 - TERMOSTATOS DE CONTACTO E INMERSIÓN</b>	<b>35</b>
<b>1.07 - TERMOSTATOS DE AMBIENTE</b>	<b>20</b>	<b>1.13 - TERMÓSTATO DE INMERSÃO E CONTACTO</b>	
<b>1.07 - TERMÓSTATOS DE AMBIENTE</b>		Termostato de seguridad Aquastat®	35
Termostatos de ambiente digital	20	<i>Termóstato de segurança Aquastat®</i>	
<i>Termóstatos de ambiente digital</i>		<b>1.14 - TIMBRES INALÁMBRICOS</b>	<b>36</b>
Termostato inalámbrico para el control de la calefacción	21	<b>1.14 - CAMPAINHAS SEM FIOS</b>	
<i>Termóstato sem fios para control de aquecimento</i>		Timbres Inalámbricos	36
Termostatos de ambiente Serie MT200	22	<i>Campainhas sem fios</i>	
<i>Termóstatos de ambiente Série MT200</i>		Pulsadores y accesorios	41
<b>1.08 TERMOSTATOS MODULANTES OPENTHERM®</b>	<b>23</b>	<i>Botões e acessórios</i>	
<b>1.08 TERMÓSTATOS MODULANTES OPENTHERM®</b>		Accesorios	41
Cronotermostato inteligente Connected T6 y T6R	23	<i>Acessórios</i>	
<i>Cronotermóstato inteligente Connected T6 y T6R</i>		Timbres cableados	42
Cronotermostato T4R y T4M	23	<i>Campainhas com fios</i>	
<i>Cronotermóstato T4R y T4M</i>			
Receptor modulante OpenTherm®	23		
<i>Receptor modulador OpenTherm®</i>			
Termostato de ambiente digital cableado	23		
<i>Termóstato de ambiente digital con cablagem</i>			
Termostato de ambiente digital inalámbrico	23		
<i>Termóstato de ambiente digital sem fios</i>			



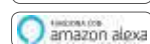

T6



T6R



## 1.01 - CRONOTERMOSTATO INTELIGENTE CONNECTED

### 1.01 - CRONOTERMOSTATO INTELIGENTE CONNECTED

**Sistema Wi-Fi de control de la temperatura basado en la plataforma Honeywell Home y compatible con Apple HomeKit**

**Sistema Wi-Fi de controlo da temperatura com base na plataforma Honeywell Home e compatível com Apple HomeKit**

#### T6 YT6R

- Cronotermostato semanal con 6 cambios por día
  - Diseño moderno y elegante
  - Pantalla clara y fácil de leer, con tecnología táctil
  - Wi-Fi integrado
  - Controlable a distancia mediante smartphone y tablet; app disponible para iOS y Android
  - Tecnología de Geolocalización para controlar la calefacción automáticamente cuando se está ausente
  - Funciones de optimización avanzada para alcanzar la temperatura deseada en el momento oportuno
  - Función bloqueo de pantalla
  - Montaje rápido y sencillo, configuración inmediata gracias a la App
  - Interruptor unipolar inversor (SPDT) libre de potencial 24V...230V/50Hz - 5(3)A
  - Programación de fábrica para un uso inmediato
  - Compatible con aplicaciones OpenTherm
  - Módulo relé (incluido)
- Cronotermóstato semanal com 6 mudanças por dia
  - Design moderno e elegante
  - Ecrã claro e fácil de ler, com tecnologia tátil
  - Wi-Fi integrado
  - Controlado à distância com smartphone e tablet; app disponível para iOS e Android
  - Tecnologia de geolocalização para controlar o aquecimento automaticamente quando está ausente
  - Funções de otimização avançada para atingir a temperatura desejada no momento certo
  - Função bloque de ecrã
  - Montagem rápida e simples, configuração imediata graças à app
  - Interruptor unipolar inversor (SPDT) sem potencial 24 V...230 V/50 Hz - 5(3) A
  - Programa de fábrica para um funcionamento imediato
  - Compatível com aplicações OpenTherm
  - Módulo relé (incluído)

Referencia		€	Embalaje
Referência		€	Embalagem
<b>Y6H810WF1005</b>	Versión T6 cableada para montaje en pared - negro <i>Versão T6 com fio para montagem em parede - preto</i>	217,00	1
<b>Y6H910WF4032</b>	Versión T6 cableada para montaje en pared - blanco <i>Versão T6 com fio para montagem em parede - branco</i>	217,00	1
<b>Y6H910RW4013</b>	Versión T6R inalámbrica con soporte de sobre mesa - negro <i>Versão T6R sem fios com suporte de mesax - preto</i>	278,00	1

#### Accesorios

#### Acessórios

Referencia		€	Embalaje
Referência		€	Embalagem
<b>T6H600WF1003</b>	Cronotermostato de recambio T6 cableado - negro <i>Cronotermóstato de mudança T6 com fio - preto</i>	180,00	1
<b>T6H600WF1015</b>	Cronotermostato de recambio T6 cableado - blanco <i>Cronotermóstato de mudança T6 com fio - branco</i>	180,00	1
<b>T6H700RW4011</b>	Cronotermostato de recambio T6R inalámbrico - negro <i>Cronotermóstato de mudança T6R sem fios - preto</i>	216,00	1
<b>R4H810A1004</b>	Módulo relé de recambio para T6 cableado <i>Módulo relé de mudança para T6 com cablagem</i>	92,60	1
<b>R4H910RF1004</b>	Módulo relé de recambio para T6R/T4R inalámbrico <i>Módulo relé de mudança para T6R/T4R sem fios</i>	105,80	1
<b>R6H911RF4018</b>	Módulo de relé inalámbrico de 2 canales para T6R <i>Módulo relé sem fios 2 canais para T6R</i>	111,90	1

Referencia		Ver página
Referência		Ver página
<b>F42010972 001</b>	Sensor a distancia Para T4/T6 Cableado (hasta 50 metros). <i>Sensor a distância Para T4/T6 Con cablagem (hasta 50 metros)</i>	17

DESCUENTO % CONNECTED

DESCONTO % CONNECTED



## 1.02- Y87 CONNECTED

### 1.02 - Y87 CONNECTED

#### Termostato inalámbrico para el control de la calefacción con gestión vía smartphone Termóstato sem fios para control de aquecimento para gestão através de smartphone

##### Termostato inalámbrico de una zona

- Termostato ambiente para calefacción con comunicación por radiofrecuencia
- Manejo sencillo gracias a su dial giratorio
- Pantalla retroiluminada
- Pasarela para gestión remota vía smartphone
- Programable a distancia gracias a su aplicación gratuita Total Connect Comfort para smartphone y tablet
- Contacto SPDT a 24...230V/50-60 Hz
- Compatible como sonda ambiente en sistemas con evohome o HCE80

##### Termóstato sem fios para uma zona

- Termóstato ambiente para aquecimento via rádiofrequência
- Intuitivo, devido ao seu dial giratório
- Ecrã retroiluminado
- Corredor para gestão através de smartphone
- Aplicação gratuita Total Connect Comfort para smartphone e tablet, com programação a distância
- Contato SPDT 24...230V/50-60 Hz
- Compatível como sonda ambiente em sistemas com evohome ou HCE80

### Y87RFC - Y87 CONNECTED PACK

Referencia		€	Embalaje
Referência		€	Embalagem
<b>Y87RFC2066</b>	Kit de regulación para la calefacción, vía R.F. formado por: 1 ud. T87RF2041 Termostato ambiente inalámbrico para montaje en pared 1 ud. BDR91 Receptor bidireccional 1 ud. RFG100 Pasarela para gestión vía smartphone  <i>Kit de regulação para aquecimento, por R.F. constituído por gestão compreendendo:</i> 1 uni. T87RF2041 Termóstato ambiente sem fios montável em parede 1 uni. BDR91 Recetor bidireccional 1 uni. RFG100 Corredor para gestão através de smartphone	<b>208,00</b>	1
<b>RFG100</b>	Pasarela para gestión vía smartphone  <i>Corredor para gestão através de smartphone</i>	<b>83,10</b>	1

Honeywell Home

PLATAFORMA  
TOTAL CONNECT COMFORT



1



DESCUENTO % CONNECTED

DESCONTO % CONNECTED



## Radiadores Radiadores

## Válvulas de zona/bombas Válvulas de zona/bombas

## Calefacción eléctrica Aquecimento eléctrico

## Suelo radiante Piso radiante

## Agua caliente sanitaria (\*\*) Água quente sanitária (\*\*)

(\*\*) Para acumuladores  
(\*\*) Para acumuladores

## Demanda de generación / cambio de modo Demanda de geração / mudança de modo

## 1.03 - EVOHOME CONNECTED WI-FI

### 1.03 - EVOHOME CONNECTED WI-FI

#### Sistema de regulación para el control de hasta 12 zonas con gestión vía smartphone Sistema de regulação para controlar até 12 zonas com gerenciamento via smartphone

##### Sistema de regulación vía radiofrecuencia

- Conjunto formado por 1 controlador de pantalla táctil digital ATC928G3027 para controlar de 1 a 12 zonas de temperatura con programación horaria, regulación vía RF, y control de generación con receptor bidireccional BDR91T
- Para calefacción y refrigeración, compatible con control de bombas de calor
- Wi-Fi integrado para gestión remota vía smartphone
- Programación hasta 12 zonas 6 niveles de temperatura
- Protección antihielo - Auto/Manual Optimización
- Función vacaciones
- Contacto SPDT a 24...230V/50-60Hz
- Programación con pantalla táctil autoexplicativa de uso intuitivo y a color

##### Sistema de regulação via rádiofrequência

- Conjunto composto de um controlador ATC928G3027 tela de toque digital para controlar 1-12 zonas de temperatura com timer, controle via RF e controle de geração com BDR91T receptor bidireccional
- Para aquecimento e resfriamento, compatível com controle de bomba de calor
- Wi-Fi integrado para gerenciamento remoto via smartphones
- Programação até 12 zonas
- 6 níveis de temperatura
- Protecção geada - Auto/Manual - Otimização Função férias
- Contato SPDT 24...230V/50-60Hz
- Programação com tela de toque auto-explicativo e intuitivo a cores

#### Actuadores



HR92WE (\*)



HR91 (\*)



AVS90  
Protector para HR92WE



AVS91  
Protector para HR91

(\*) Sensor de temperatura integrado

#### Sensores



HR92WE



HR91

#### O bien



T87RF2041



DTS92A1011



HCF82  
Antimanipulación



DT92A1004



Y87RF2058



HCF82 + BDR91A1000



HCE80



HRA80



T87RF2041



HCF82  
Antimanipulación



DTS92A1011



ATF500DHW



BDR91A1000  
(caldera, bomba,  
válvula de zona)



R8810A1018  
(Opentherm)



BDR91T1004  
(bomba de calor y  
cambio frío / calor)

DESCUENTO % CONNECTED

DESCONTO % CONNECTED

## 1.03 - EVOHOME CONNECTED WI-FI

### 1.03 - EVOHOME CONNECTED WI-FI

Honeywell Home

PLATAFORMA  
TOTAL CONNECT COMFORT



#### Sistema de regulación para el control de hasta 12 zonas con gestión vía smartphone

#### Sistema de regulação para controlar até 12 zonas com gerenciamento via smartphone





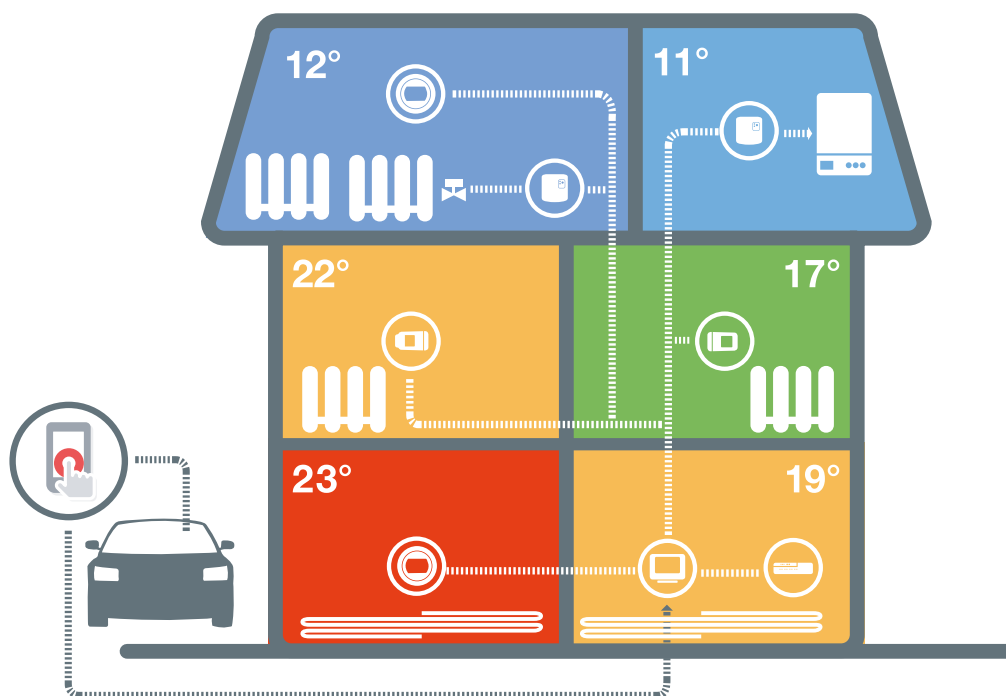

Desde el controlador central evohome se gestiona y regula la calefacción en las diferentes habitaciones, con un programa único o diferenciado por habitación. También permite su uso como sensor de temperatura. En las habitaciones con radiadores, la temperatura se mide y se regula a través de los controladores de radiador HR92. En la siguiente aplicación, se pueden observar:

- 2 zonas de suelo radiante
- 2 zonas de radiadores
- 1 zona con válvula de zona
- Demanda de caldera

Através do controlador central evohome pode-se gerir e regular o aquecimento dos vários compartimentos. Permite uma programação independente para cada compartimento. O Evohome também poderá ser utilizado como sensor de temperatura. Nos compartimentos com radiadores, a temperatura é medida e regulada através dos controladores para radiador HR92. Na seguinte aplicação, podemos analisar:

- 2 zonas de pavimento radiante
- 2 zonas de radiadores
- 1 zona de válvula de zona
- Funcionamento da caldeira



	Descripción	Referencia	Unidades
	Evohome Connected pack	ATP921R3118	1
	Controlador suelo radiante + Antena	HCE80 HRA80	1 1
	Kit termostato digital RF + receptor BDR91	Y87RF2058	1
	Termostato de ambiente digital RF	T87RF2041	1
	Termostato de radiador electrónico RF	HR92WE	2

DESCUENTO % CONNECTED

DESCONTO % CONNECTED



## 1.03 - EVOHOME CONNECTED WI-FI

### 1.03 - EVOHOME CONNECTED WI-FI

#### Sistema de regulación para el control de hasta 12 zonas con gestión vía smartphone Sistema de regulação para controlar até 12 zonas com gerenciamento via smartphone

Desde el controlador central evohome se gestiona y regula la calefacción y refrigeración en las diferentes habitaciones, con un programa único o diferenciado por habitación. También permite su uso como sensor de temperatura. En las habitaciones con radiadores, la temperatura se mide y se regula a través de los controladores de radiador HR92. En la siguiente aplicación, se pueden observar:

- 2 zonas de suelo radiante (calefacción)
- 2 zonas de radiadores (calefacción)
- 2 zonas con fan-coils\* (refrigeración)
- Bomba de calor, con depósito de inercia y dos bombas circulatorias. Gracias a los receptores BDR91, es posible cambiar el modo de funcionamiento de la bomba de calor (calefacción / refrigeración) y controlar las bombas circulatorias

\*Control de fan-coils a velocidad fija

Através do controlador central evohome pode-se gerir e regular o aquecimento e refrigeração dos vários compartimentos. Permite uma programação independente para cada compartimento. O Evohome também poderá ser utilizado como sensor de temperatura. Nos compartimentos com radiadores, a temperatura é medida e regulada através dos controladores para radiador HR92. Na seguinte aplicação, podemos analisar:

- 2 zonas de pavimento radiante (aquecimento)
- 2 zonas de radiadores (aquecimento)
- 2 zonas com fan-coils\* (refrigeração)
- Bomba de calor, com tanque pulmão e duas bombas circulares. Graças aos receptores BDR91, é possível alterar o modo de funcionamento da bomba de calor (aquecimento / refrigeração) e controlar as bombas de circulação

\*Controle de fan-coils em velocidade fixa

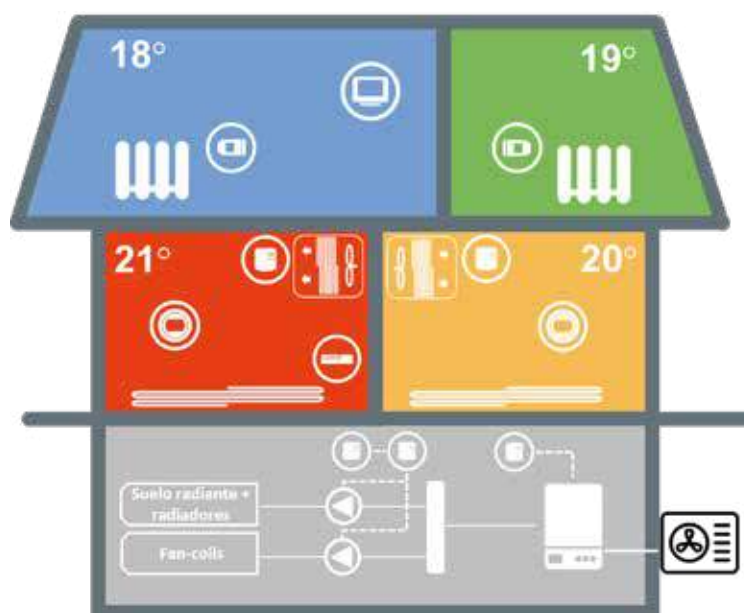

	Descripción	Referencia	Unidades
	Evohome Connected pack	ATP921R3118	1
	Controlador suelo radiante + Antena	HCE80 HRA80	1 1
	Kit termostato digital RF + receptor BDR91	Y87RF2058	2
	Receptor bidireccional BDR91T	BDR91T1004	2
	Termostato de radiador electrónico RF	HR92WE	2

DESCUENTO % CONNECTED

DESCONTO % CONNECTED

## 1.03 - EVOHOME CONNECTED WI-FI

### 1.03 - EVOHOME CONNECTED WI-FI

Sistema de regulación para el control de hasta 12 zonas con gestión vía smartphone  
Sistema de regulação para controlar até 12 zonas com gerenciamento via smartphone

#### ATP921R3118 - EVOHOME CONNECTED PACK

Referencia	€	Embalaje
Referência	€	Embalagem
ATP921R3118		
Kit de regulación evohome, vía R.F. formado por: nº 1 ATC928G3027 - Controlador evohome con Wi-Fi integrado y embellecedor blanco nº 1 ATF800 - Soporte sobremesa con fuente alimentación y cable nº 1 BDR91T - Receptor bidireccional		
<i>Kit regulação evohome via R.F. compreendendo:</i> nº 1 ATC928G3027 - Controlador evohome com Wi-Fi integrado e guarnição branca nº 1 ATF800 - Suporte de mesa com fonte de alimentação e cabo nº 1 BDR91T - Receptor bidireccional		
	335,00	1

PS: Para instalación en pared, disponible soporte de pared con fuente de alimentación ATF600

PS: Para a montagem na parede, disponível com suporte de parede fonte de alimentação ATF600

#### HR92WE

##### Termostato de radiador electrónico vía radiofrecuencia

- Diseño moderno y dimensiones reducidas
- Pantalla retroiluminada con texto explicativo y posición regulable para una lectura óptima
- Montaje rápido
- Función "ventana abierta" para el ahorro energético
- Alimentación con 2 pilas de 1,5 V
- Para el montaje en válvula M30 x 1,5

##### Termostato de radiador eletrônico por radiofrequência

- Design moderno e dimensões compactas
- Visor retroiluminado com texto explicativo e posição ajustável para leitura ideal
- Montagem rápida
- Função "janela aberta" para economia de energia
- Alimentado por 2 x 1.5 V
- Para montagem na válvula M30 x 1,5

Referencia	€	Embalaje
Referência	€	Embalagem
HR92WE		
Termostato de radiador electrónico con transmisión vía radiofrecuencia, incluye tornillos para evitar el desmontaje, pilas y adaptador para válvula (Comap / Herz, Danfoss y Caleffi)		
<i>Termostato de radiador eletrônico via rádiofrequência, inclui parafusos para evitar a remoção, baterias e válvula adaptador (Comap / Herz, Danfoss e Caleffi)</i>		
	100,50	1
HR924WE		
4 termostatos de radiador electrónico con transmisión vía radiofrecuencia, incluyen tornillos para evitar el desmontaje, pilas y adaptadores para válvula (Comap / Herz, Danfoss y Caleffi)		
<i>4 termostatos de radiador eletrônico via rádiofrequência, inclui parafusos para evitar a remoção, baterias e válvula adaptador (Comap / Herz, Danfoss e Caleffi)</i>		
	353,00	1

#### HR91

##### Termostato de radiador electrónico vía radiofrecuencia

- Diseño minimalista fácil de combinar en cualquier ambiente
- Sencillo modo de comprobación mediante luces LED
- Montaje y puesta en marcha rápida y sencilla
- Temperaturas en modo manual predefinidas
- Función "ventana abierta" para el ahorro energético
- Alimentación con 2 pilas de 1,5 V
- Para el montaje en válvula M30 x 1,5
- Montaje recomendado con válvulas Honeywell Home

##### Termostato de radiador eletrônico via radiofrequência

- Desenho minimalista fácil de combinar em qualquer ambiente
- Modo simples de verificação através de luzes LED
- Montagem e colocação em funcionamento rápida e simples
- Temperaturas em modo manual predefinidas
- Função de "janela aberta" para poupança energética
- Alimentação com 2 pilhas de 1,5 V
- Para montagem em válvula M30 x 1,5
- Montagem recomendada com válvulas Honeywell Home

Referencia	€	Embalaje
Referência	€	Embalagem
HR91		
Termostato de radiador electrónico RF, incluye pilas y adaptador para válvula (Danfoss)		
<i>Termostato de radiador eletrônico RF, inclui baterias e valvula adaptador (Danfoss)</i>		
	77,10	1
HR914		
4 Termostatos de radiador electrónico RF, incluye pilas y adaptador para válvula (Danfoss)		
<i>4 Termostatos de radiador eletrônico RF, inclui baterias e valvula adaptador (Danfoss)</i>		
	278,00	1

Honeywell Home

PLATAFORMA  
TOTAL CONNECT COMFORT



1



4x



4x

DESCUENTO % CONNECTED

DESCONTO % CONNECTED



## 1.03 - EVOHOME CONNECTED WI-FI

### 1.03 - EVOHOME CONNECTED WI-FI

#### Accesorios Acessórios

#### ATF500DHW



Referencia		€	Embalaje
Referência		€	Embalagem
ATF500DHW	Kit para controlar el agua caliente sanitaria desde evohome formado por transmisor de temperatura CS92A1007 + sensor de temperatura de contacto + sensor de temperatura de inmersión + receptor BDR91A1000		
	<i>Kit para controlar a água quente sanitária de evohome formado por transmissor de temperatura CS92A1007 + sensor de temperatura de contacto + sensor de temperatura de imersão + receptor BDR91A1000</i>	139,60	1



#### ATF800

Referencia		€	Embalaje
Referência		€	Embalagem
ATF800	Soporte de sobremesa con fuente de alimentación y cable		
	<i>Suporte de mesa com fonte de alimentação e cabo</i>	58,60	1



#### ATF600

Referencia		€	Embalaje
Referência		€	Embalagem
ATF600	Soporte de pared con fuente de alimentación		
	<i>Suporte de parede com fonte de alimentação</i>	52,00	1



#### ATF700

Referencia		€	Embalaje
Referência		€	Embalagem
ATF700	Juego de embellecedores para evohome (3 colores)		
	<i>Jogo de capas frontais para evohome (3 cores)</i>	24,70	1

DESCUENTO % CONNECTED

DESCONTO % CONNECTED

## 1.04 - ACCESORIOS EVOHOME CONNECTED

### 1.04 - ACESSÓRIOS EVOHOME CONNECTED

Sistema de regulación para el control de hasta 12 zonas con gestión vía smartphone  
Sistema de regulação para controlar até 12 zonas com gerenciamento via smartphone

#### T87RF

Referencia		€	Embalaje
Referência		€	Embalagem
T87RF2041	Termostato de ambiente digital Termóstato de ambiente digital	116,20	1

#### DTS92A1011

Referencia		€	Embalaje
Referência		€	Embalagem
DTS92A1011	Termostato de ambiente digital Termóstato de ambiente digital	113,60	1

#### HCF82

Referencia		€	Embalaje
Referência		€	Embalagem
HCF82	Sensor ambiente Sensor ambiente	115,10	1

#### BDR91A1000

Referencia		€	Embalaje
Referência		€	Embalagem
BDR91A1000	Receptor bidireccional Receptor bidireccional	146,90	1

#### BDR91T1004

Referencia		€	Embalaje
Referência		€	Embalagem
BDR91T1004	Receptor bidireccional compatible con bomba de calor, cambio frío / calor Receptor bidireccional compatível com bomba de calor, troca de frio / calor	146,90	1

#### R8810A1018

Referencia		€	Embalaje
Referência		€	Embalagem
R8810A1018	Receptor modulante con comunicación OpenTherm® Receptor modulador com comunicação OpenTherm®	179,00	1

#### AVS90

Referencia		€	Embalaje
Referência		€	Embalagem
AVS90	Protector para HR92WE Protetor para HR92WE	34,20	1

#### AVS91

Referencia		€	Embalaje
Referência		€	Embalagem
AVS91	Protector para HR91 Protetor para HR91	26,20	1

Honeywell Home

PLATAFORMA  
TOTAL CONNECT COMFORT



#### Regulador RF para sistemas de suelo radiante / refrescante Regulador RF para sistemas de piso radiante / refrescante

#### HCE80 - HCC80

##### Regulador para colectores de suelo radiante

- Con algoritmo de control Fuzzy Logic para 5 zonas ampliable a 8
- Para actuadores normalmente abiertos o cerrados
- Salida 230V, para control de bomba
- Control de caldera radiofrecuencia

##### Regulador para colectores de piso radiante

- Com algoritmo de controlo Fuzzy Logic para 5 zonas ampliável a 8
- Para actuadores normalmente abertos ou fechados
- Saída 230V, para controlo de bomba
- Controlo de caldeira por rádiofrequência



Referencia		€	Embalaje
Referência		€	Embalagem
<b>HCE80</b>	Controlador para antena externa <i>Controlador para antena externa</i>	<b>462,00</b>	1
<b>HCC80</b>	Controlador con antena externa incluida <i>Controlador com antena externa incluída</i>	<b>486,00</b>	1
<b>HCS80</b>	Ampliación de 3 zonas para los controladores HCE80 y HCC80 <i>Ampliação de 3 zonas para os controladores HCE80 e HCC80</i>	<b>120,30</b>	1
<b>HRA80</b>	Antena externa para HCE80 <i>Antena externa para HCE80</i>	<b>61,40</b>	1



## 1.06 - CRNOTERMOSTATOS

### 1.06 - CRNOTERMOSTATOS

#### Cronotermostato para el control de calefacción en viviendas

#### Cronotermóstato para o controlo de aquecimento da casa

#### T4Y T4R

- Cronotermostato con programa diario, semanal o 5+2
  - 4 ó 6 periodos de hora y temperatura por día
  - Diseño moderno y elegante
  - Pantalla gran tamaño retroiluminada y fácil de leer
  - Funciones de optimización avanzada para alcanzar la temperatura deseada en el momento oportuno
  - Función bloqueo de teclado
  - Interruptor unipolar inversor (SPDT) libre de potencial 24V...230V/50Hz - 5(3)A
  - Montaje rápido y sencillo, configuración rápida y sencilla mediante su menú de iconos
  - Programación de fábrica para un uso inmediato
  - Módulo relé incluido (solo T4R)
  - Alimentado por pilas (incluidas)
  - Calefacción/Refrigeración (T4H310A3032 sólo calor)
- Cronotermóstato com programa diário, semanal ou 5+2
  - 4 ou 6 períodos de hora e temperatura por dia
  - Design moderno e elegante
  - Ecrã de tamanho grande, com luz de fundo e fácil de ler
  - Funções de otimização avançada para atingir a temperatura desejada no momento certo
  - Função bloque de teclado
  - Interruptor unipolar inversor (SPDT) sem potencial 24 V...230 V/50 Hz - 5(3) A
  - Montagem simples e rápida, configuração simples e rápida através de menu de ícones
  - Programa de fábrica para um funcionamento imediato
  - Módulo relé incluído (só T4R)
  - Alimentado por pilhas (incluídas)
  - Aquecimento/Refrigeração (T4H310A3032 só calor)

Referencia		€	Embalaje
Referência		€	Embalagem
<b>T4H110A1022</b>	Versión T4 cableada para montaje en pared <i>Versão T4 com cablagem para montagem em parede</i>	<b>143,50</b>	1
<b>T4H310A3032</b>	Versión modulante Opentherm® <i>Versão modulante Opentherm®</i>	<b>143,50</b>	1
<b>Y4H910RF4005</b>	Versión T4R inalámbrica con soporte de sobre mesa <i>Versão T4R sem fios com suporte de mesa</i>	<b>236,00</b>	1

#### Accesorios

#### Acessórios

Referencia		€	Embalaje
Referência		€	Embalagem
<b>T4H700RF2055</b>	Cronotermostato de recambio T4R inalámbrico <i>Cronotermóstato de mudança T4R sem fios</i>	<b>153,00</b>	1

Referencia		Ver página
Referência		Ver página
<b>R4H910RF1004</b>	Módulo relé de recambio para T6R/T4R inalámbrico <i>Módulo relé de mudança para T6R/T4R sem fios</i>	<b>8</b>

#### Sensores para T4 y T6

#### Sensores para T4 e T6

#### F42010972 001

##### Sensor a distancia

- Para T4/T6
- Cableado (hasta 50 metros)

##### Sensor a distância

- Para T4/T6
- Con cablagem (hasta 50 metros)

Referencia		€	Embalaje
Referência		€	Embalagem
<b>F42010972 001</b>		<b>63,80</b>	1

**Honeywell Home**



SOLUCIONES CONNECTED  
CLIMATIZACIÓN INDIVIDUAL  
Y CENTRALIZADA  
SOLUÇÕES CONNECTED  
AQUECIMENTO INDIVIDUAL  
E CENTRALIZADO



1





## 1.06 - CRONOTERMOSTATOS

### 1.06 - CRONOTERMOSTATOS

#### Cronotermostato para el control de calefacción en viviendas

#### Cronotermóstato para o controlo de aquecimento da casa

#### T3 Y T3R

- Cronotermostato con programa semanal o 5+2
  - 4 periodos de hora y temperatura por día
  - Diseño sencillo y configuración intuitiva
  - Pantalla gran tamaño retroiluminada y fácil de leer
  - Función bloqueo de teclado
  - Interruptor unipolar inversor (SPDT) libre de potencial
  - 24V...230V/50Hz - 3(1)A para cableado y 5(3)A para inalámbrico
  - Montaje rápido y sencillo
  - Programación de fábrica para un uso inmediato
  - Módulo relé incluido (solo T3R)
  - Alimentado por pilas (incluidas)
- Cronotermóstato com programa semanal ou 5+2
  - 4 períodos de hora e temperatura por dia
  - Design simples e configuração intuitiva
  - Ecrã de tamanho grande, com luz de fundo e fácil de ler
  - Função bloque de teclado
  - Interruptor unipolar inversor (SPDT) sem potencial
  - 24 V...230 V/50 Hz - 3(1)A com cablagem e 5(3)A sem fios
  - Montagem simples e rápida
  - Programa de fábrica para um funcionamento imediato
  - Módulo relé incluído (só T3R)
  - Alimentado por pilhas (incluídas)

Referencia		€	Embalaje
Referência		€	Embalagem
<b>T3H110A0050</b>	Versión T3 cableada para montaje en pared		
	<i>Versão T3 com cablagem para montagem em parede</i>	<b>98,20</b>	1
<b>Y3H710RF0067</b>	Versión T3R inalámbrica con soporte de sobre mesa		
	<i>Versão T3R sem fios com suporte de mesa</i>	<b>164,00</b>	1

## 1.06 - CRNOTERMOSTATOS

### 1.06 - CRNOTERMOSTATOS

#### Controlador electrónico de radiador Controlador electrónico de radiador

#### HR90WE

##### Controlador electrónico de radiador

- Diseño moderno y tamaño reducido
- Pantalla iluminada con texto explicativo y posición ajustable para una óptima lectura
- Montaje rápido gracias al sistema de conexión rápido
- Modo Automático, ECO y Manual
- Tres niveles de temperaturas diferentes
- Programa de fábrica para un funcionamiento inmediato
- Función ventana abierta para ahorro de energía
- Optimización en el arranque/paro para alcanzar la temperatura en el momento deseado
- Alimentación con 2 pilas 1,5V
- Para válvulas con conexión M30x1,5; carrera 3,2 mm

##### Controlador electrónico de radiador

- Design moderno e tamanho reduzido
- Ecrã iluminado com texto explicativo e posição ajustável para uma leitura ótima
- Montagem rápida graças ao sistema de ligação rápida
- Modo Automático, ECO e Manual
- Três níveis de temperaturas diferentes
- Programa de fábrica para um funcionamento imediato
- Função de janela aberta para economia de energia
- Optimização no arranque/paragem para alcançar a temperatura no momento pretendido
- Alimentação com 2 pilhas de 1,5V
- Para válvulas com conexão M30x1,5; curso 3,2 mm



1

Referencia	€	Embalaje
Referência	€	Embalagem
HR90WE	88,60	1

#### Accesorios para HR90WE Acessórios para HR90WE

Referencia	€	Embalaje
Referência	€	Embalagem
AVS90	34,20	1
AFA90	92,40	1
ACS90	24,30	1
ACC90	23,60	1
RF20	88,50	1



## 1.07 - TERMOSTATOS DE AMBIENTE

### 1.07 - TERMÓSTATOS DE AMBIENTE

#### Termostatos de ambiente digital

#### Termóstatos de ambiente digital

#### DT90 - DT92

##### Termostato de ambiente digital

- Control Fuzzy Logic
- Margen de regulación 5-35 °C
- Interruptor unipolar inversor (SPDT) libre de potencial
- 24 V...230 V/50 Hz - 5(3)A
- Calefacción/Refrigeración
- Limitación de la temperatura

##### Termóstato de ambiente digital

- Controlo Fuzzy Logic
- Margem de regulação 5-35 °C
- Interruptor unipolar inversor (SPDT) livre de potencial
- 24 V...230 V/50 Hz - 5(3)A
- Aquecimento/Refrigeração
- Limitação de temperatura

Referencia		€	Embalaje
Referência		€	Embalagem
<b>DT90A1008</b>	Termostato digital <i>Termóstato digital</i>	<b>57,30</b>	1
<b>DT90E1012</b>	Termostato digital con función ECO de ahorro de energía <i>Termóstato digital com função ECO de poupança de energia</i>	<b>67,60</b>	1
<b>DT92A1004</b>	Termostato digital + receptor BDR91 Control multizona (hasta 4 termostatos) <i>Termóstato digital + receptor BDR91</i> <i>Controlo multizona hasta 4 termóstatos</i>	<b>158,00</b>	1
<b>DT92E1000</b>	Termostato digital con función ECO de ahorro de energía + receptor BDR91 - Control multizona (hasta 4 termostatos) <i>Termóstato digital com função ECO de poupança de energia</i> <i>+ receptor BDR91 - Controlo multizona hasta 4 termóstatos</i>	<b>169,00</b>	1
<b>DTS92A1011</b>	Termostato ambiente digital <i>Termóstato ambiente digital</i>	<b>113,60</b>	1
<b>DTS92E1020</b>	Termostato ambiente digital con función ECO <i>Termóstato ambiente digital com função ECO</i>	<b>120,70</b>	1
<b>BDR91A1000</b>	Receptor bidireccional <i>Receptor bidireccional</i>	<b>146,90</b>	1

## 1.07 - TERMOSTATOS DE AMBIENTE

### 1.07 - TERMÓSTATOS DE AMBIENTE

#### Termostatos de ambiente digital

##### Termóstatos de ambiente digital

#### T87M

##### Termostato de ambiente digital modulante OpenTherm®

- Diseño atractivo y moderno
- Dial de control de temperatura
- Gran pantalla de fácil lectura
- Sólo requiere una conexión de baja tensión OpenTherm®
- No se requieren baterías

##### Termóstato de ambiente digital modulante OpenTherm®

- *Estilo moderno e atraente*
- *Botão de controle de temperatura*
- *Grande visor de fácil leitura*
- *Requer apenas uma conexão de baixa tensão OpenTherm®*
- *Não necessita de baterias*

Referencia		€	Embalaje
Referência		€	Embalagem
T87M2036	Termostato de ambiente digital OpenTherm®		
	<i>Termóstato de ambiente digital OpenTherm®</i>	92,50	1

#### Termostato inalámbrico para el control de la calefacción

##### Termóstato sem fios para control de aquecimento

#### Y87

##### Termostato inalámbrico de una zona

- Termostato ambiente para calefacción con comunicación por radiofrecuencia
- Manejo sencillo gracias a su dial giratorio
- Pantalla retroiluminada
- Contacto SPDT a 24...230V/50-60 Hz
- Compatible como sonda ambiente en sistemas con evohome o HCE80

##### Termóstato sem fios para uma zona

- *Termóstato ambiente para aquecimento via rádiofrequência*
- *Intuitivo, devido ao seu dial giratório*
- *Ecrã retroiluminado*
- *Contacto SPDT 24...230V/50-60 Hz*
- *Compatível como sonda ambiente em sistemas com evohome ou HCE80*

#### Y87RF

Referencia		€	Embalaje
Referência		€	Embalagem
Y87RF2058	Kit compuesto de termostato digital T87 + receptor BDR91		
	<i>Kit constituído por termóstato digital T87 + recetor BDR91</i>	157,00	1

#### KIT ROUND

Referencia		€	Embalaje
Referência		€	Embalagem
KITROUNDRF	Kit compuesto por termostato digital T87 + receptor R8810 modulante OpenTherm®		
	<i>Kit constituído por termóstato digital T87 + recetor R8810 modulador OpenTherm®</i>	219,00	1

Honeywell Home

SOLUCIONES CONNECTED  
CLIMATIZACIÓN INDIVIDUAL  
Y CENTRALIZADA  
SOLUÇÕES CONNECTED  
AQUECIMENTO INDIVIDUAL  
E CENTRALIZADO



1



## 1.07 - TERMOSTATOS DE AMBIENTE

### 1.07 - TERMÓSTATOS DE AMBIENTE

#### Termostatos de ambiente Termóstatos de ambiente

Serie MT200  
Série MT200

#### T4360

##### Termostatos de ambiente serie MT200

- Control todo-nada
- 230V~
- Unipolar simple (SPST)

##### Termóstatos de ambiente série MT200

- Controlo tudo-nada
- 230V~
- Unipolar simples (SPST)



Referencia		€	Embalaje
Referência		€	Embalagem
<b>T4360B1007</b>	Termostato para calefacción eléctrica Margen de regulación: 10...30 °C - 16A <i>Termóstato para aquecimento eléctrico</i> <i>Gama de regulação: 10...30 °C - 16A</i>	45,60	1
<b>T4360D1003</b>	Termostato con cambio invierno-verano <i>Termóstato com comutação inverno-verão</i>	52,00	1

#### T6360

##### Termostatos de ambiente serie MT200

- Control todo-nada
- 230V~ 10(3)A
- Margen de regulación 10...30 °C
- Unipolar inversor (SPDT)

##### Termóstatos de ambiente série MT200

- Controlo tudo-nada
- 230V~ 10(3)A
- Gama de regulação 10...30 °C
- Unipolar inversor (SPDT)



Referencia		€	Embalaje
Referência		€	Embalagem
<b>T6360A1079</b>	Termostato de ambiente estándar - <i>Termóstato de ambiente standard</i>	25,30	1
<b>T6360B1002</b>	Con anticipador térmico - <i>Com anticipador térmico</i>	32,00	1
<b>T6360B1010</b>	Con anticipador térmico y lámpara - <i>Com anticipador térmico e lâmpara</i>	47,20	1
<b>T6360C1000</b>	Con interruptor on-off - <i>Com interruptor on-off</i>	45,80	1
<b>T6360C1018</b>	Con interruptor on-off y lámpara - <i>Com interruptor on-off e lâmpara</i>	58,20	1

#### T8360A1000

##### Termostatos de ambiente serie MT200

- Control todo-nada
- 24V
- Margen de regulación 10...30 °C
- Unipolar inversor (SPDT)

##### Termóstatos de ambiente série MT200

- Controlo tudo-nada
- 24V
- Gama de regulação 10...30 °C
- Unipolar inversor (SPDT)



Referencia		€	Embalaje
Referência		€	Embalagem
<b>T8360A1000</b>	Termostato de ambiente con anticipador <i>Termóstato de ambiente com anticipador</i>	36,70	1

## 1.08 TERMOSTATOS MODULANTES OPENTHERM®

### 1.08 TERMÓSTATOS MODULANTES OPENTHERM®

#### Cronotermostato inteligente Connected T6 y T6R Cronotermostato inteligente Connected T6 y T6R

Referencia Referência		Ver página Ver página
Y6H810WF1005	Versión T6 cableada para montaje en pared - negro <i>Versão T6 com cablagem para montagem em parede - preto</i>	8
Y6H910WF4032	Versión T6 cableada para montaje en pared - blanco <i>Versão T6 com cablagem para montagem em parede - branca</i>	8
Y6H910RW4013	Versión T6R inalámbrica con soporte de sobre mesa - negro <i>Versão T6R sem fios com suporte de mesax - preto</i>	8

#### Cronotermostato T4R y T4M Cronotermostato T4R y T4M

Referencia Referência		Ver página Ver página
T4H310A3032	Versión modulante OpenTherm® cableada <i>Versão modulante OpenTherm® com cablagem</i>	17
Y4H910RF4005	Versión T4R inalámbrica con soporte de sobre mesa <i>Versão T4R sem fios com suporte de mesax</i>	17

#### Termostato de ambiente digital cableado Termóstato de ambiente digital con cablagem

Referencia Referência		Ver página Ver página
T87M2036	Termostato de ambiente digital OpenTherm® <i>Termóstato de ambiente digital OpenTherm®</i>	21

#### Termostato de ambiente digital inalámbrico Termóstato de ambiente digital sem fios

Referencia Referência		Ver página Ver página
KITROUNDRF	Kit compuesto por termostato digital T87 + receptor R8810 modulante OpenTherm® <i>Kit constituído por termóstato digital T87 + recetor R8810 modulador OpenTherm®</i>	21

#### Receptor modulante OpenTherm® Receptor modulador OpenTherm®

### R8810A1018

Receptor modulante con comunicación OpenTherm®, compatible en sistemas con evohome (ATP921R3118 y ATC928G3027) como demanda de caldera RF

Receptor modulador com comunicação OpenTherm®, compatível en sistemas com evohome (ATP921R3118 y ATC928G3027) como comando de caldera RF

Referencia Referência		Ver página Ver página
R8810A1018	Receptor modulante con comunicación OpenTherm® <i>Receptor modulador com comunicação OpenTherm®</i>	15

**Honeywell Home**

SOLUCIONES CONNECTED  
CLIMATIZACIÓN INDIVIDUAL  
Y CENTRALIZADA  
SOLUÇÕES CONNECTED  
AQUECIMENTO INDIVIDUAL  
E CENTRALIZADO



Soluciones de zonificación para válvulas de zona / bombas con demanda de caldera **Tabla de selección**  
 Soluções de zoneamento para válvulas de zona/ bombas com comando de caldeira **Tabela de seleção**

	Número de zonas	Calefacción	Refrigeración	Programación horaria	Conectividad Wi-Fi	Control TPI (on/off)	Modulación OpenTherm	Esquema de conexionado
Kit Round	2	x		A través de la aplicación del teléfono móvil	x	x		Tipo 1
Kit T4R	2	x	x	x		x	x	Tipo 2
Kit T6R	2			x	x	x	x	Tipo 2
DT92	Hasta 4	x				x		Tipo 1
Evohome	Hasta 12	x		x	x	x	x	Tipo 1

#### Esquema de conexionado tipo 1

#### Esquema de conexão tipo 1

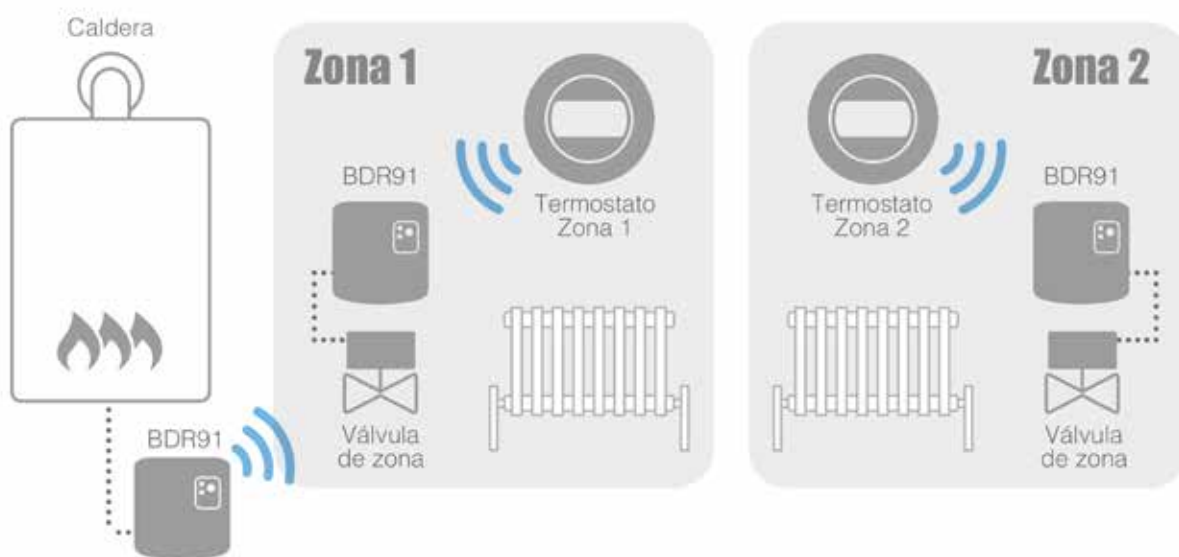

#### Esquema de conexionado tipo 2

#### Esquema de conexão tipo 2

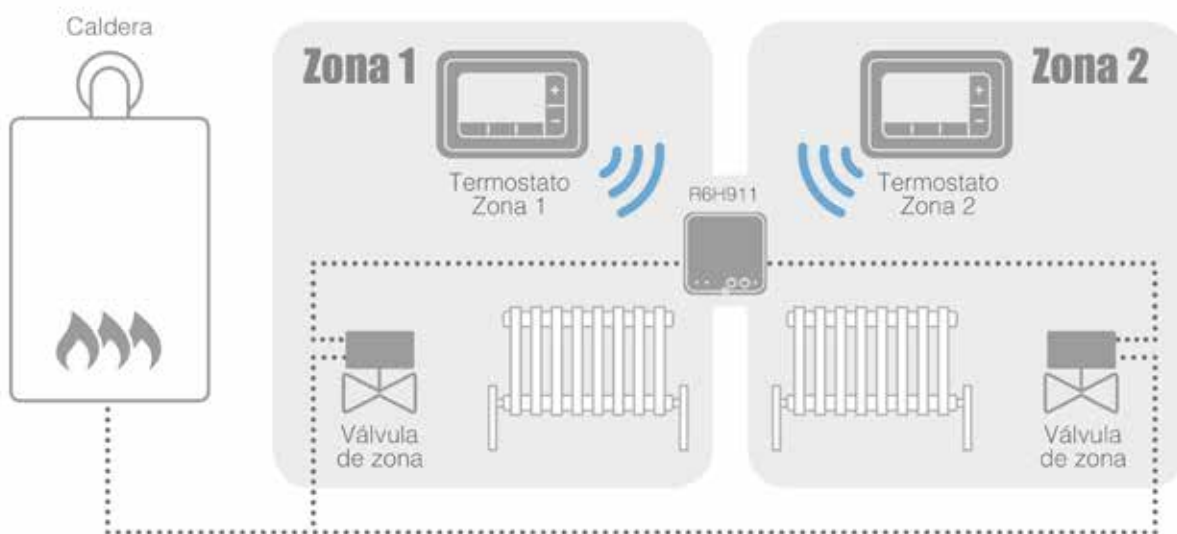



## 1.09 SOLUCIONES DE ZONIFICACIÓN

### 1.09 - SOLUÇÕES DE ZONEAMENTO

Soluciones de zonificación para válvulas de zona / bombas con demanda de caldera

Soluções de zoneamento para válvulas de zona/ bombas com comando de caldera

#### KIT ROUND 2 ZONAS

DESCUENTO % CONNECTED

DESCONTO % CONNECTED

KIT para control de 2 zonas de calefacción con gestión via smartphone, compuesto de:

- 1ud Y87RFC2066
- 1ud Y87RF2058
- 1ud BDR91A1000

KIT para control de 2 zonas de aquecimento para gestão através de smartphone, constituido por:

- 1ud Y87RFC2066
- 1ud Y87RF2058
- 1ud BDR91A1000

Referencia	€	Embalaje
Referência	€	Embalagem
KITROUND2Z	421,00	1

Ver página 9 para más información - Ver página 9 para mais informacao

#### KIT T4R 2 ZONAS

KIT para control de 2 zonas de calefacción/ refrigeración, con programación, compuesto de:

- 2ud T4H700RF2055
- 1ud R6H911RF4018

KIT para control de 2 zonas de aquecimento/ refrigeração, com timer, constituido por:

- 2ud T4H700RF2055
- 1ud R6H911RF4018

Referencia	€	Embalaje
Referência	€	Embalagem
KITT4R2Z	400,00	1

Ver página 17 para más información - Ver página 17 para mais informacao

#### KIT T6R 2 ZONAS

DESCUENTO % CONNECTED

DESCONTO % CONNECTED

KIT para control de 2 zonas de calefacción con programación y gestión via smartphone, compuesto de:

- 2ud T6H700RW4011
- 1ud R6H911RF4018

KIT para control de 2 zonas de aquecimento com timer e para gestão através de smartphone, constituido por:

- 2ud T6H700RW4011
- 1ud R6H911RF4018

Referencia	€	Embalaje
Referência	€	Embalagem
KITT6R2Z	493,00	1

Ver página 8 para más información - Ver página 8 para mais informacao

#### DT92

- Solución para control de hasta 4 zonas de calefacción
- Ejemplo de aplicación para 4 zonas. Para otras aplicaciones (2 o 3 zonas), la solución se compondrá de tantos DT92A1004 como zonas y de un BDR91A1000
- Las referencias se piden por separado

- Solução para controlar até 4 zonas de aquecimento
- Exemplo de aplicação para 4 zonas. Para outras aplicações (2 ou 3 zonas), a solução será composta por tantas DT92A1004 quanto zonas e um BDR91A1000
- As referências são encomendadas separadamente

Número de zonas	€
Número de zonas	€
4 zonas	4ud DT92A1004 1ud BDR91A1000

Ver página 20 para más información - Ver página 20 para mais informacao

#### EVOHOME CONNECTED WI-FI

- Sistema para el control de hasta 12 zonas de calefacción, con programación y gestión via smartphone.
- Ejemplo de aplicación para 4 zonas
- Las referencias se piden por separado

- Sistema para controlar até 12 zonas de aquecimento om timer e com gerencia-mento via smartphone
- Exemplo de aplicação para 4 zonas
- As referências são encomendadas separadamente

Número de zonas	€
Número de zonas	€
4 zonas	4ud DT92A1004 1ud ATP921R3118

Ver página 13 para más información - Ver página 13 para mais informacao

Honeywell Home

SOLUCIONES CONNECTED  
CLIMATIZACIÓN INDIVIDUAL  
Y CENTRALIZADA  
SOLUÇÕES CONNECTED  
AQUECIMENTO INDIVIDUAL  
E CENTRALIZADO



## 1.10 - CONTROL DE FAN-COIL 1.10 - CONTROLO DE FAN-COIL

### Termostatos de fan-coil mecánicos Serie Xe70 Termóstatos de fan-coil mecânicos Série Xe70

### Tabla de selección Tabela de selecção

	On-Off	Ventilador 3 vel	Ventilador Auto/Cont	Calor/Frío	2 tubos	4 tubos	Control válvula
T6371A1019	X	X	Auto		X		
T6371B1017	X	X	Auto	(1)	X		
T6371C1015	X	X	Auto	(2)	X		
T6372B1032	X		A ó C	(1)	X		X
T6373A1017	X	X	Cont.		X		X
T6373B1015	X	X	Cont.	(1)	X		X
T6373C1013	X	X	Cont.	(2)	X		X
T6374C1004				(3)		X	X
T6375B1021	X	X	Cont.	(1)		X	X
T6375B1013	X	X	Cont.	(4)		X	X
T6375C1003	X	X	Cont.	(3)		X	X

(1) - Cambio manual Calor/Frío - Cambio manual Calor/Frío

(3) - Con banda muerta - Com banda morta

(2) - Con termostato de contacto - Com termóstato

(4) - Cambio manual Calor/Frío/Ventilación - Cambio manual Calor/Frío/ventilação

### Termostatos de ambiente Termóstatos de ambiente

### Serie Xe70 Série Xe70

#### XE70

#### Termostatos de ambiente de fan-coil a 2 tubos

- Margen 10-30 °C
- Interruptor unipolar inversor

#### Termóstatos de ambiente de fan-coil a 2 tubos

- Gama de regulação 10-30 °C
- Interruptor unipolar inversor



#### Referencia

#### Referência

T6371A1019  
T6371B1017  
T6371C1015  
T6372B1032  
T6373A1017  
T6373B1015  
T6373C1013

#### €

#### €

#### Embalaje

#### Embalagem

64,60  
65,20  
65,80  
68,80  
72,80  
82,30  
72,50

1  
1  
1  
1  
1  
1  
1

#### Termostatos de ambiente de fan-coil a 4 tubos

- Margen 10-30 °C
- Interruptor unipolar inversor

#### Termóstatos de ambiente de fan-coil a 4 tubos

- Gama de regulação 10-30 °C
- Interruptor unipolar inversor



#### Referencia

#### Referência

T6374C1004  
T6375B1021  
T6375B1013  
T6375C1003

#### €

#### €

#### Embalaje

#### Embalagem

102,20  
102,20  
102,20  
102,20

1  
1  
1  
1

### Termostatos de fan-coil - montaje en superficie

### Termóstatos de fan-coil - montagem em superfície

#### T6580

#### Controlador de fan-coil con sensor de temperatura ambiente

- Para sistemas de 2 y 4 tubos
- Control P+I de válvulas on/off, ventilador y resistencia eléctrica de apoyo
- Margen de regulación 10-30 °C

#### Controlador de fan-coil con sensor de temperatura ambiente

- Para sistemas de 2 e 4 tubos
- Controle P+I de válvulas on/off, ventilador e resistência eléctrica de apoio
- Margem de regulação 10-30 °C



#### Referencia

#### Referência

T6580A1008

Controlador de fan-coil con botones para frío/calor, confort/economía y LEDs indicadores

Controlador de fan-coil com botões para frio/calor, conforto/economia e LEDs indicadores

#### €

#### €

#### Embalaje

#### Embalagem

90,60

1

## 1.10 - CONTROL DE FAN-COIL

### 1.10 - CONTROLO DE FAN-COIL

**Honeywell Home**

SOLUCIONES CONNECTED  
CLIMATIZACIÓN INDIVIDUAL  
Y CENTRALIZADA  
SOLUÇÕES CONNECTED  
AQUECIMENTO INDIVIDUAL  
E CENTRALIZADO

#### Termostatos de fan-coil - montaje en superficie Termóstatos de fan-coil - montagem em superfície

#### Tabla de selección Tabela de selecção

	2 tubos	4 tubos	Alimentación	Control de ventilador	Control de válvula	Entrada para tarjeta de hotel	Entrada sensor de temperatura ambiente	Entrada para sensor de tubería
T6812A1000	x		230 V	3 velocidades (manual) (*)	P+I (salida on/off)			
T6590A1000	x		230 V	3 velocidades (auto/man)	P+I (salida on/off)	x	x	x
T6590B1000	x	x	230 V	3 velocidades (auto/man)	P+I (salida on/off)	x	x	x

(\*) El ventilador no para una vez llega a temperatura de consigna

(\*) O ventilador não para quando atinge a temperatura nominal

#### Termostatos de fan-coil - montaje en superficie Termóstatos de fan-coil - montagem em superfície

### T6812

#### Controlador de fan-coil con pantalla LCD de gran tamaño y sensor de temperatura ambiente

- Para sistemas de 2 tubos
- Control P+I sobre válvulas on/off. Ventilador continuo
- Función bloqueo de teclado
- Margen de regulación 10-32 °C
- Pantalla retroiluminada
- Para aplicaciones:
  - 2 tubos, solo calor
  - 2 tubos, solo frío
  - 2 tubos, calor o frío, cambio manual

#### Controlador de fan-coil con visor LCD de grande tamaño y sensor de temperatura ambiente

- Para sistemas de 2 tubos
- Control P+ I para válvulas on/off. Ventilador continuo
- Função bloque de teclado
- Gama de regulação 10-32 °C
- Visor retroiluminado
- Para aplicaciones:
  - 2 tubos, solo calor
  - 2 tubos, solo frío
  - 2 tubos, calor ou frío, cambio manual

Referencia		€	Embalaje
Referência		€	Embalagem
T6812A1000	Controlador de fan-coil para sistemas a 2 tubos Controlo de fan-coil para sistemas a 2 tubos	106,40	1

### T6590

#### Controlador de fan-coil con pantalla LCD de gran tamaño y sensor de temperatura ambiente

- Para sistemas de 2 y 4 tubos
- Control P+I sobre válvulas on/off, ventilador y resistencia eléctrica de apoyo
- Función bloqueo de teclado
- Margen de regulación 10-32 °C

#### Controlador de fan-coil com ecrã LCD de grande tamanho e sensor de temperatura ambiente

- Para sistemas de 2 e 4 tubos
- Controle P+I sobre válvulas on/off, ventilador e resistência eléctrica de apoio
- Função bloque de teclado
- Margem de regulação 10-32 °C

Referencia		€	Embalaje
Referência		€	Embalagem
T6590A1000	Controlador de fan-coil para sistemas a 2 tubos Controlador de fan-coil para sistemas a 2 tubos	138,10	1
T6590B1000	Controlador de fan-coil para sistemas a 2 ó 4 tubos Controlador de fan-coil para sistemas a 2 ou 4 tubos	152,00	1
RF20	Sonda de temperatura ambiente NTC20k Sonda de temperatura ambiente NTC20k	88,50	1
VF20-3B54NW-R	Sonda de temperatura de conducto NTC20k Sonda de temperatura do duto NTC20k	40,90	1
LF-MF	Accesorio para acoplar sonda VF20-3B54NW-R a conducto Acessório para o acoplamento da sonda VF20-3B54NW-R ao eletroduto	70,20	10
SF20-B54-R	Sonda de impulsión Sonda de impulsão	69,50	1
L641B1004	Termostato de contacto para cambio automático de frío/calor Termostato de contacto para mudança automática de frio/calor	48,80	1



## 1.10 - CONTROL DE FAN-COIL 1.10 - CONTROLO DE FAN-COIL

### Termostatos de fan-coil - montaje empotrado - Serie Orchid Termóstatos de fan-coil - montagem embutida - Serie Orchid

### Tabla de selección Tabela de selecção

	2 tubos	4 tubos	Alimentación	Control de ventilador	Control de válvula	Entrada tarjeta de hotel	Entrada sensor de temp. ambiente	Color	Caja empotrar 86 mm
TF228WN-C	x		230 V	3 vel. (auto/man)	P+I (salida on/off)			Blanco	x
TF428WN-RSBS_U	x	x	230 V	3 vel. (auto/man)	P+I (salida on/off)	x		Blanco	
TF428DN-RSBS_U	x	x	230 V	3 vel. (auto/man)	P+I (salida on/off)	x		Negro	
TF428WN-RSS_U	x	x	230 V	3 vel. (auto/man)	P+I (salida on/off)		x	Blanco	
TF428DN-RSS_U	x	x	230 V	3 vel. (auto/man)	P+I (salida on/off)		x	Negro	
TF428WN/U	x	x	230 V	3 vel. (auto/man)	P+I (salida on/off)	x	x	Blanco	x
TF428DN/U	x	x	230 V	3 vel. (auto/man)	P+I (salida on/off)	x	x	Negro	x
TF243WN-S/U	x		24 Vac	3 vel. (auto/man)	0-10 Vdc	1 entrada configurable		Blanco	
TF243DN-S/U	x		24 Vac	3 vel. (auto/man)	0-10 Vdc	1 entrada configurable		Negro	

### Termostatos de fan-coil - montaje empotrado Termóstatos de fan-coil - montagem embutida

### Serie Orchid Série Orchid

#### TF228

##### Controlador de fan-coil extra plano con pantalla LCD de gran tamaño

- Para sistemas de 2 tubos
- Control P+I sobre válvulas on/off
- Función bloqueo de teclado
- Ventilador de 3 velocidades automático o manual
- Margen de regulación 10-32 °C
- Tiempo de apagado programable
- Precisa caja de empotrar de 86 mm

##### "Controlador de fan-coil extra plano con pantalla LCD de gran tamaño"

- Para sistemas de 2 tubos
- Controle P+I sobre válvulas on/off
- Função bloque de teclado
- Ventilador automático ou manual de 3 velocidades
- Margem de regulação 10-32 °C
- Tempo de desligamento programável
- Caixa embutida 86 mm obrigatória



#### Referencia

#### Referência

#### TF228WN-C

Controlador de fan-coil color blanco  
Controlador de fan-coil branco

€

Embalaje

€

Embalagem

85,90

1

#### TF428-RS

##### Controlador de fan-coil extra plano con pantalla LCD de gran tamaño

- Para sistemas de 2 y 4 tubos
- Control P+I sobre válvulas on/off
- Función bloqueo de teclado
- Ventilador de 3 velocidades automático o manual
- Margen de regulación 10-32 °C
- Tiempo de apagado programable
- Disponible en más colores - consultar
- Válido para cajas de empotrar universales

##### Controlador de fan-coil extra plano con pantalla LCD de gran tamaño

- Para sistemas de 2 e 4 tubos
- Controle P+I sobre válvulas on/off
- Função bloque de teclado
- Ventilador automático ou manual de 3 velocidades
- Margem de regulação 10-32 °C
- Tempo de desligamento programável
- Disponível em mais cores - consultar
- Válido para caixas de empotrar universales



#### Referencia

#### Referência

#### TF428WN-RSBS\_U

Controlador de fan-coil color blanco - Entrada para tarjeta de hotel  
Controlador de fan-coil branco - Entrada para cartão de hotel

€

Embalaje

€

Embalagem

113,60

1

#### TF428DN-RSBS\_U

Controlador de fan-coil color negro - Entrada para tarjeta de hotel  
Controlador de fan-coil preto - Entrada para cartão de hotel

128,90

1

#### TF428WN-RSS\_U

Controlador de fan-coil color blanco - Entrada para sensor de temperatura ambiente  
Controlador de fan-coil branco - Entrada para sensor de temperatura ambiente

113,60

1

#### TF428DN-RSS\_U

Controlador de fan-coil color negro - Entrada para sensor de temperatura ambiente  
Controlador de fan-coil preto - Entrada para sensor de temperatura ambiente

128,90

1

## 1.10 - CONTROL DE FAN-COIL

### 1.10 - CONTROLO DE FAN-COIL

**Termostatos de fan-coil - montaje empotrado**  
**Termóstatos de fan-coil - montagem embutida**

**Serie Orchid**  
**Série Orchid**

#### TF428

**Controlador de fan-coil extra plano con pantalla LCD de gran tamaño**

- Para sistemas de 2 y 4 tubos
- Control P+I sobre válvulas on/off
- Función bloqueo de teclado
- Ventilador de 3 velocidades automático o manual
- Margen de regulación 10-32 °C
- Entradas para tarjeta de hotel y sensor de temperatura ambiente
- Tiempo de apagado programable
- Precisa caja de empotrar de 86 mm
- Disponible en más colores - consultar

**Controlador de fan-coil extra plano con pantalla LCD de gran tamaño**

- Para sistemas de 2 e 4 tubos
- Controle P+I sobre válvulas on/off
- Função bloque de teclado
- Ventilador automático ou manual de 3 velocidades
- Margem de regulação 10-32 °C
- Entradas para cartão de hotel e sensor de temperatura ambiente
- Tempo de desligamento programável
- Caixa embutida 86 mm obrigatória
- Disponível em mais cores - consultar

Referencia		€	Embalaje
Referência		€	Embalagem
TF428WN/U	Controlador de fan-coil color blanco <i>Controlador de fan-coil branco</i>	120,50	1
TF428DN/U	Controlador de fan-coil color negro <i>Controlador de fan-coil preto</i>	137,10	1



1

#### TF243

**NEW**

**Controlador de fan-coil extra plano con pantalla LCD de gran tamaño**

- Para sistemas de 2 tubos
- Alimentación 24 Vac
- Control de válvula 0-10 Vdc
- Función bloqueo de teclado
- Ventilador de 3 velocidades automático o manual
- Margen de regulación 10-32 °C
- Entrada para tarjeta de hotel o sensor de temperatura ambiente
- Tiempo de apagado programable
- Valido para cajas de empotrar universales
- Disponible en más colores - consultar

**Controlador de fan-coil extra plano con pantalla LCD de gran tamaño**

- Para sistemas de 2 tubos
- Alimentação 24V
- Controle de válvula 0-10 Vdc
- Função bloque de teclado
- Ventilador automático ou manual de 3 velocidades
- Margem de regulação 10-32 °C
- Entrada para cartão de hotel o sensor de temperatura ambiente
- Tempo de desligamento programável
- Válido para caixas de incorporação universais
- Disponível em mais cores - consultar

Referencia		€	Embalaje
Referência		€	Embalagem
TF243WN-S/U	Controlador de fan-coil color blanco <i>Controlador de fan-coil branco</i>	113,60	1
TF243DN-S/U	Controlador de fan-coil color negro <i>Controlador de fan-coil preto</i>	125,90	1



	2 tubos	4 tubos	Alimentación	Control de ventilador	Control de válvula	Entradas digitales	Entradas analógicas	Color	Caja empotrar 86 mm	Protocolo
TF228WNM/U	x		230 V	3 vel. (auto/man)	P+I (salida on/off)			Blanco	x	Modbus
TF428WNM/U		x	230 V	3 vel. (auto/man)	P+I (salida on/off)			Blanco	x	Modbus
TF228AD/U (*)	x		230 V	3 vel. (auto/man)	P+I (salida on/off)	Tarjeta hotel + contacto de ventana	Sensor de temperatura ambiente + sensor de tubería	(**)		BACnet
TF428AD/U (*)		x	230 V	3 vel. (auto/man)	P+I (salida on/off)	Tarjeta hotel + contacto de ventana	Sensor de temperatura ambiente + sensor de tubería	(**)		BACnet
TF223AD/U (*)	x		230 V	3 vel. (auto/man)	0-10 Vdc	Tarjeta hotel + contacto de ventana	Sensor de temperatura ambiente + sensor de tubería	(**)		BACnet

(\*) Referencia del driver. Es necesario pedir el módulo de pared por separado

(\*\*) Los controladores de fan-coil BACnet están compuestos de 2 referencias vendidas por separado, el driver y el módulo de pared. El color del termostato viene determinado por el módulo de pared.

(\*) Referência de driver. É necessário encomendar o módulo de parede separadamente

(\*\*) Os controladores fan-coil da BACnet são compostos por 2 referências vendidas separadamente, o driver e o módulo de parede. A cor do termostato é determinada pelo módulo de parede.

### Termostatos de fan-coil - Con comunicación

#### Termóstatos de fan-coil - com comunicação

### Serie Orchid

#### Série Orchid

### TF SERIES - MODBUS

**Controlador de fan-coil extra plano con pantalla LCD de gran tamaño con comunicación Modbus**

- Control P+I sobre válvulas on/off
- Función bloqueo de teclado
- Ventilador de 3 velocidades automático o manual
- Margen de regulación 10-32 °C
- Tiempo de apagado programable
- Precisa caja de empotrar de 86 mm
- Modbus RTU - EIA485

- Controle P+I sobre válvulas on/off
- Função bloque de teclado
- Ventilador automático ou manual de 3 velocidades
- Margem de regulação 10-32 °C
- Tempo de desligamento programável
- Caixa embutida 86 mm obrigatória
- Modbus RTU - EIA485



Referencia		€	Embalaje
Referência		€	Embalagem
<b>TF228WNM/U</b>	Controlador de fan-coil color blanco - Modbus - 2 tubos		
	Controlador de fan-coil branco - Modbus - 2 tubos	<b>138,10</b>	1
<b>TF428WNM/U</b>	Controlador de fan-coil color blanco - Modbus - 4 tubos		
	Controlador de fan-coil branco - Modbus - 4 tubos	<b>169,00</b>	1

## 1.10 - CONTROL DE FAN-COIL

### 1.10 - CONTROLO DE FAN-COIL

#### Termostatos de fan-coil - Con comunicación Termóstatos de fan-coil - com comunicação

Serie Orchid  
Série Orchid

#### TF SERIES - BACNET

Controlador de fan-coil extra plano con pantalla LCD de gran tamaño con comunicación BACnet  
Controlador de fan-coil extra plano con pantalla LCD de gran tamaño con comunicação BACnet

- Función bloqueo de teclado
  - Ventilador de 3 velocidades automático o manual
  - Margen de regulación 10-32 °C
  - 2 entradas analógicas (sensor de temperatura ambiente + sensor de tubería)
  - 2 entradas digitales (tarjeta hotel + contacto de ventana)
  - Tiempo de apagado programable
  - Disponible en más colores - consultar
  - BACnet MS/TP - EIA485
  - Controlador compuesto por 2 referencias diferentes. Necesario pedir por separado módulo de pared + driver
- Função bloqueio de teclado
  - Ventilador automático ou manual de 3 velocidades
  - Margem de regulação 10-32 °C
  - 2 entradas analógicas (sensor de temperatura ambiente e sensor de tubagem)
  - 2 entradas digital (cartão de hotel e contato de janela)
  - Tempo de desligamento programável
  - Disponível em mais cores - consultar
  - BACnet MS/TP - EIA485
  - Controlador composto por 2 referências diferentes. Necessidade de encomendar separadamente módulo de parede + driver

Referencia Referência		€ €	Embalaje Embalagem
TF228AD/U	Driver para controlador de fan-coil BACnet - 2 tubos - Control de válvula P+I (on/off) Driver para controlador de fan-coil BACnet - 2 tubos - Controle de válvula P+I (on/off)	169,00	1

TF428AD/U	Driver para controlador de fan-coil BACnet - 4 tubos - Control de válvula P+I (on/off) Driver para controlador de fan-coil BACnet - 4 tubos - Controle de válvula P+I (on/off)	183,00	1
-----------	---	--------	---

TF223AD/U	Driver para controlador de fan-coil BACnet - 2 tubos - Control de válvula 0-10 Vdc Driver para controlador de fan-coil BACnet - 2 tubos - Controle de válvula 0-10 Vdc	215,00	1
-----------	---	--------	---

Referencia Referência		€ €	Embalaje Embalagem
TFWNAP/U	Módulo de pared para controlador de fan-coil BACnet - Color blanco Módulo de parede do controlador de fan-coil BACnet - branco	92,00	1

TFDNAP/U	Módulo de pared para controlador de fan-coil BACnet - Color negro Módulo de parede do controlador de fan-coil BACnet - preto	107,40	1
----------	---	--------	---

TFDC	Cubierta de protección para driver BACnet Tampa de proteção do driver BACnet	21,50	1
------	---	-------	---

#### Accesorios termostatos de fan-coil Acessórios termostatos de fan-coil

Serie Orchid  
Série Orchid

Referencia Referência		€ €	Embalaje Embalagem
WP428-1	Placa de pared auxiliar - Embellecedor blanco (***) Placa auxiliar de parede - Embelezador branco (***)	12,30	1
WP428-2	Placa de pared auxiliar - Embellecedor negro (***) Placa auxiliar de parede - Embelezador preto (***)	12,30	1

(\*\*\*) Accesorio compatible con termostatos TF428, TF428-RS, TF243 y TF series BACnet

(\*\*\*) Acessório compatível com termostatos TF428, TF428-RS, TF243 y TF series BACnet

Honeywell Home

SOLUCIONES CONNECTED  
CLIMATIZACIÓN INDIVIDUAL  
Y CENTRALIZADA  
SOLUÇÕES CONNECTED  
AQUECIMENTO INDIVIDUAL  
E CENTRALIZADO



ASHRAE BACnet





## 1.11 - ACCESORIOS PARA TERMOSTATOS

### 1.11 - ACESSÓRIOS PARA TERMOSTATOS

Cajas de protección universal para termostato transparentes

Caixas de proteção universal para termóstato transparente

#### TG51X

Referencia		€	Embalaje
Referência		€	Embalagem
TG510A1001/U	149 x 149 x 64 mm	31,90	1
TG511A1000/U	165 x 191 x 75 mm	32,60	1
TG512A1009/U	184 x 248 x 86 mm	32,60	1



## 1.12 - SISTEMA DE REGULACIÓN DE SUELO RADIANTE / REFRESCANTE

### 1.12 - SISTEMA DE REGULAMENTO DE PISO RADIANTE / REFRESCANTE

**Honeywell Home**

SOLUCIONES CONNECTED  
CLIMATIZACIÓN INDIVIDUAL  
Y CENTRALIZADA  
SOLUÇÕES CONNECTED  
AQUECIMENTO INDIVIDUAL  
E CENTRALIZADO

#### Sistema de regulación cableado para control de suelo radiante / refrescante

#### Sistema de regulação com fio para piso aquecimento / arrefecimento

### HCE20

- Control de hasta 6 zonas individuales
- Compatible con termostatos on/off y OpenTherm®
- Hasta 4 actuadores termoeléctricos por zona
- Relé de bomba integrado con salida a 230V
- Control de demanda de calor OpenTherm® o a través de contacto libre de tensión
- Posibilidad de control en cascada de hasta 3 controladores
- (18 zonas)
- Funcionando en modo calor, posibilidad de control automático de 2 niveles de temperatura en zonas 2 a 6 a través del termostato OpenTherm® de la zona 1. Modo ECO y CONFORT
- Módulo para suelo refrescante opcional
- Cambio frío/calor centralizado (por contacto exterior o vía termostato OpenTherm® de la zona 1)
- Entrada para detector de condensación
- Posibilidad de deshabilitar refrigeración en zona 6
- Control de válvulas frío y calor
- Algoritmo adaptativo e inteligente Fuzzy Logic para el control de la temperatura

- *Controlo de até 6 zonas individuais*
- *Compatível com termostatos on/off e OpenTherm®*
- *Até 4 atuadores termoelétricos por zona*
- *Relé de bomba integrado com saída de 230V*
- *Controlo de demanda de calor OpenTherm® ou através de contato sem tensão*
- *Possibilidade de controlo em cascata de até 3 controladores*
- *(18 zonas)*
- *Operando no modo aquecimento, possibilidade de controlo automático de 2 níveis de temperatura nas zonas 2 a 6 através do termostato OpenTherm® na zona 1. Modo ECO e CONFORTO*
- *Módulo de piso refrescante opcional*
- *Mudança centralizada de frio / calor (por contato externo ou via termostato OpenTherm® na zona 1)*
- *Entrada do detector de condensação*
- *Possibilidade de desativar o arrefecimento na zona 6*
- *Controlo de válvula a frio e a aquecimento*
- *Algoritmo Fuzzy Logic adaptável e inteligente para controlo de temperatura*



Referencia		€	Embalaje
Referência		€	Embalagem
HCE20G1011	Controlador suelo radiante cableado, hasta 6 zonas <i>Controlador piso radiante com cablagem, até 6 zonas</i>	319,00	1

T4H310A3032	Cronotermostato T4M modulante OpenTherm® <i>Cronotermostato T4M modulante OpenTherm®</i>	143,50	1
-------------	---	--------	---

Ver página 17 para más información - Ver página 17 para mais informação

T87M2036	Termostato de ambiente T87M modulante OpenTherm® <i>Termóstato de ambiente T87M modulante OpenTherm®</i>	92,50	1
----------	---	-------	---

Ver página 21 para más información - Ver página 21 para mais informação

**DESCUENTO % CONNECTED**      **DESCONTO % CONNECTED**

Y87C2004	Kit Y87C para regulación modulante OpenTherm® de la calefacción y gestión vía smartphone, compuesto por 1 ud. T87C2055 Termostato de ambiente modulante OpenTherm® 1 ud. RFG100 Pasarela para gestión vía smartphone®  <i>Kit Y87C de regulação modulante OpenTherm® para aquecimento e gestão através de smartphone®</i> 1 ud. T87C2055 Termóstato ambiente modulante OpenTherm® 1 ud. RFG100 Gateway para gestão através de smartphone	172,00	1
----------	--	--------	---

HCS20-C	Módulo refrigeración para controlador HCE20 <i>Módulo de refrigeração para controlador HCE20</i>	96,20	1
---------	---	-------	---

T87HC2011	Termostato de ambiente T87HC, frío/calor modulante OpenTherm® <i>Termóstato de ambiente T87HC, frio / calor modulante OpenTherm®</i>	92,50	1
-----------	---	-------	---



## 1.12 - SISTEMA DE REGULACIÓN DE SUELO RADIANTE / REFRESCANTE 1.12 - SISTEMA DE REGULAMENTO DE PISO RADIANTE / REFRESCANTE

### Soluciones recomendadas Soluções recomendadas

	Zona 1 programable	2 niveles de temperatura en zonas 2 a 6. ECO/ CONFORT	Calefacción	Refrigeración	Cambio modo centralizado	Nº de zonas
Opción 1.- Sólo calor - Zona 1 máster programable - Modo ECO/ CONFORT: 1ud. HCE20G1011 1ud. T4H310A3032 5ud. T87M2036	Si	Si	Si	No	NA	6(*)
Opción 2.- Sólo calor - Zona 1 máster conectada - Modo ECO/ CONFORT: 1ud. HCE20G1011 1ud. Y87C2004 5ud. T87M2036	Si, , a través de la app del smartphone	Si	Si	No	NA	6(*)
Opción 4.- Frio / Calor - Cambio centralizado 1ud. HCE20G1011 1ud. HCS20-C 6ud. T87HC2011	No	Si, únicamente funcionando en modo calefacción	Si	Si	Si	6(*)

(\*) Ampliable hasta 18 zonas mediante conexionado en casaca de hasta 3 controladores HCE20

### Accesorios instalación Acessórios de instalação

#### MT4

- Actuadores termoelectricos
- Para válvulas con conexión roscada M30 x 1,5 y de 2,5... 3 mm de carrera
- Carrera 2,5 mm
- Fuerza 90 N
- Actuadores termoelectricos
- Para válvulas com ligação roscada M30 x 1,5 e de 2,5... 3 mm de curso
- Curso 2,5 mm
- Força 90 N



Referencia		€	Embalaje
Referência		€	Embalagem
<b>MT4-230-NO</b>	Normalmente abierto - 230 Vac <i>Normalmente aberto - 230 V CA</i>	<b>35,60</b>	1
<b>MT4-230-NO-2.5M</b>	Normalmente abierto - Cable de 2,5 m - 230 Vac <i>Normalmente aberto - Cabo de 2,5 m - 230 V CA</i>	<b>37,90</b>	1
<b>MT4-230-NC</b>	Normalmente cerrado - 230 Vac <i>Normalmente fechado - 230 V CA</i>	<b>35,60</b>	1
<b>MT4-230-NC-2.5M</b>	Normalmente cerrado - Cable de 2,5 m - 230 Vac <i>Normalmente fechado - Cabo de 2,5 m - 230 V CA</i>	<b>37,90</b>	1

## 1.13 - TERMOSTATOS DE CONTACTO E INMERSIÓN

### 1.13 - TERMÓSTATO DE INMERSÃO E CONTACTO

Termostato de seguridad  
Termostato de segurança

Aquastat®  
Aquastat®

#### L641

##### Termostato Aquastat de contacto

- SPDT 230V, 4A resistivos, 2A inductivos

##### Termóstato de contacto

- SPDT 230V, 4A resistivo, 2A indutivos

Referencia		€	Embalaje
Referência		€	Embalagem
L641A1039	Válido para control de la temperatura del agua. Margen de temperatura 40-80 °C Montaje en depósito Válido para controlo da temperatura de água. Gama de temperatura 40-80 °C Montagem em depósito	38,80	1
L641B1004	Válido para límite inferior o cambio Calefacción/Refrigeración Margen de temperatura 2-40 °C - Montaje: contacto en tubería Válido para limite inferior ou mudança Aquecimento/Refrigeração Gama de temperatura 2-40 °C - Montagem: contacto na tubagem	48,80	1
L641B1012	Válido para límite superior Margen de temperatura 2-40 °C - Montaje: contacto en tubería Válido para limite superior Gama de temperatura 2-40 °C - Montagem: contacto na tubagem	48,80	1



1

## 1.14 - TIMBRES INALÁMBRICOS

### 1.14 - CAMPAINHAS SEM FIOS

#### Timbres Inalámbricos Campainhas sem fios



#### SERIE 9

##### Kit Timbre portátil inalámbrico

La Serie 9 representa a lo mejor de los timbres de puerta de Honeywell Home, portátiles, funcionales e innovadores. Equipados con la tecnología ActivLink™ de Honeywell Home, estos timbres de puerta tienen un alcance inalámbrico excepcional de 200 m. La tecnología ActivLink™ también permite conectar nuestros timbres de puerta con nuestros productos de alarma residencial, como los sensores de puerta y ventana o los sensores de movimiento inalámbricos y así crear sistemas de alerta temprana. Los timbres de puerta de la Serie 9 de Honeywell Home son fáciles de instalar y están preconfigurados y listos para funcionar.

- Timbre inalámbrico sin cables
- Indicador luminoso Halo y LED para generar alerta visual, adecuado para el modo "dormir" o cuando no se puede escuchar el timbre
- Modo dormir/silencio desactiva el sonido del timbre durante 3, 6, 9 ó 12 horas, o de modo indefinido
- Volumen regulable hasta 90 dB
- Alcance inalámbrico de hasta 200 m
- 8 melodías optimizadas con tecnología digital y posibilidad de personalizar su propia melodía
- Duración batería hasta 5 años
- Timbre: 4 baterías LR14 (C) - 1,5V NO incluidas; Pulsador: 1 pila CR2032 (3V) Incluida
- Posibilidad de conectar dos timbres para ampliar el alcance de 200 a 400 m
- Opción de alimentar el timbre con Micro USB
- Diferentes versiones/opciones disponibles; ver tabla adjunta

##### Kit Campainha sem fios

Série 9 representa as melhores campainhas Honeywell Home, portáteis, versáteis e inovadoras. Com a tecnologia Honeywell Home-ActivLink™, estas campainhas apresentam um impressionante alcance sem fios de 200 m. ActivLink™ também permite que as suas campainhas sejam ligadas com os nossos produtos Home Alarm (Alarme Doméstico), tais como Sensores de Porta e Janela ou Sensores de Movimento Sem Fios para criar alerta prematuro simples. Simples de configurar e instalar, as campainhas Honeywell Home da Série 9 estão previamente ligadas e prontas a usar

- Campainha sem fios
- Indicador de luz Halo e LED proporcionam alertas visuais, perfeitos para o modo de suspensão ou para quando a campainha não pode ser ouvida
- Modo de Suspensão/Silencioso silencia a campainha durante 3, 6, 9 ou 12 horas, ou indefinidamente
- Volume máximo ajustável de 90 dB
- Alcance sem fios de até 200 m
- 8 melodias digitalmente melhoradas, com opção de personalização acrescentando a sua própria melodía
- Até 5 anos de duração das pilhas
- Campainha: 4 pilhas LR14 (C) - 1,5V Não incluídas; Botão: 1 pilha CR2032 (3V) Incluída
- Ligue duas campainhas para ampliar o alcance sem fios de 200 m até 400 m
- Opção de alimentação elétrica através de micro USB
- Diferentes versões/opções disponíveis; ver tabela em anexo

Referencia		€	Embalaje
Referência		€	Embalagem
<b>DC915SL</b>	Timbre portátil inalámbrico, modo dormir y pulsador - Blanco <i>Campainha portátil sem fios, modo de suspensão e botão - Branco</i>	<b>79,60</b>	4
<b>DC915SGL</b>	Timbre portátil inalámbrico, modo dormir y pulsador - Gris <i>Campainha portátil sem fios, modo de suspensão e botão - Prateado</i>	<b>79,60</b>	4
<b>DC917SL</b>	Timbre portátil inalámbrico, melodía personalizable y pulsador - Blanco <i>Campainha portátil sem fios, melodias personalizáveis e botão - Branco</i>	<b>86,50</b>	4
<b>DC917SGL</b>	Timbre portátil inalámbrico, melodía personalizable y pulsador - Gris <i>Campainha portátil sem fios, melodias personalizáveis e botão - Prateado</i>	<b>86,50</b>	4

Nota para pedidos: El precio indicado es de una unidad. Para el cálculo del precio total multiplicar el precio unitario por el número de unidades del embalaje

Nota para encomendas: O preço indicado é de uma unidade. Para calcular o preço total, multiplique o preço unitário pelo número de unidades de embalagem

## 1.14 - TIMBRES INALÁMBRICOS

### 1.14 - CAMPAINHAS SEM FIOS

#### Timbres Inalámbricos Campainhas sem fios

#### SERIE 9

**Honeywell Home**

SOLUCIONES CONNECTED  
CLIMATIZACIÓN INDIVIDUAL  
Y CENTRALIZADA  
SOLUÇÕES CONNECTED  
AQUECIMENTO INDIVIDUAL  
E CENTRALIZADO

SERIE 9					
Modelo   Color Modelo/Cor	Código EAN Código EAN	Sonido Som	Alerta visible Alertas Visuais	Dimensiones LxHxP Dimensões LxHxP	Contenido Conteúdo
DC915SL ■	5004100967497	Melodía personalizable Personalização da melódia Volumen ajustable Controlo de volume Silencioso	Luz Indicador luminoso: Hebra a 8 colores Luz Hebra de 8 cores Estroboscópica LED Alimentación por micro Estroboscópica LED USB Alimentación a través de micro USB	120x120x42	1 1
DC915SGL ■	5004100967534	• •	• •	120x120x42	1 1
DC917SL ■	5004100967527	• • •	• • •	120x120x42	1 1
DC917SGL ■	5004100967534	• • •	• • •	120x120x42	1 1
DC915SDEL ■	5004100967718	• •	• • •	120x120x42	1 1 1
DC915SEAL ■	5004100967503	• •	• • •	120x120x42	1 1 1

■ Blanco/Branco ■ Gris/Prateado

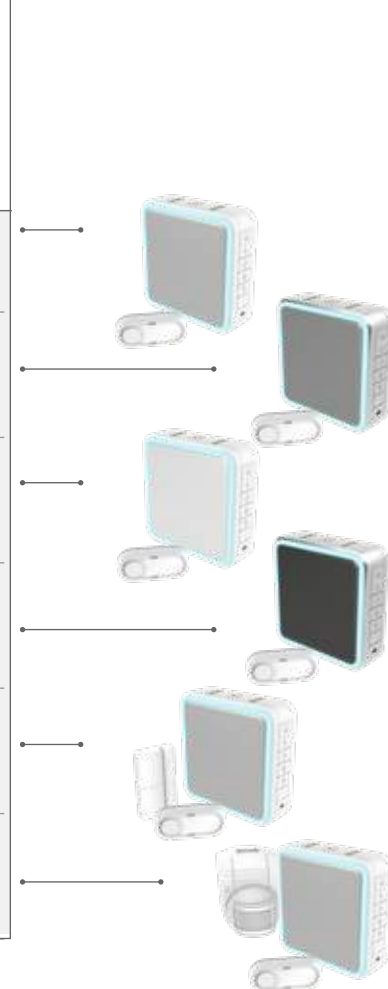

## 1.14 - TIMBRES INALÁMBRICOS

### 1.14 - CAMPAINHAS SEM FIOS

#### Timbres Inalámbricos Campainhas sem fios



#### SERIE 3

##### Kit Timbre portátil inalámbrico.

Los timbres de la Serie 3 están diseñados para ser simples, fiables y prácticos. Gracias a la tecnología ActivLink™ de Honeywell Home, vienen preconfigurados y listos para su uso. Disponibles en modelos portátiles y enchufables.

- Modo dormir/silencio desactiva el sonido del timbre durante 3, 6, 9 ó 12 horas, o de modo indefinido
- Volumen regulable hasta 84 dB se escucha hasta 80 m
- Indicador luminoso Halo y LED para generar alerta visual, adecuado para el modo "dormir" o cuando no se puede escuchar el timbre
- 4 ó 6 melodías optimizadas con tecnología digital
- Duración batería hasta 2 años
- Timbre: 4 baterías LR6 (C) - 1,5V NO incluidas; Pulsador: 1 pila CR2032 (3V) Incluida
- Rango de señal hasta 150 m

##### Kit Campainha sem fios.

Série 3 apresenta o melhor em kits de campainhas simples e eficazes. Graças à tecnologia Honeywell Home ActivLink™, vêm previamente ligadas e prontas a serem usadas mal saiam da caixa. Disponíveis nos modelos portátil e enfiçável.

- Modo de Suspensão/Silencioso silencia a campainha durante 3, 6, 9 ou 12 horas, ou indefinidamente
- Volume máximo ajustável de 84 dB que o som alcança a 80 m
- Indicador de luz Halo e LED proporcionam alertas visuais, perfeitos para o modo de suspensão ou para quando a campainha não pode ser ouvida
- 4 ou 6 melodias cristalinas, digitalmente melhoradas
- Até 2 anos de duração das pilhas
- Alcance sem fios de até 200 m
- Campainha: 4 pilhas LR6 (C) - 1,5V Não incluídas; Botão: 1 pilha CR2032 (3V) Incluída
- Alcance sem fios de até 150 m

Referencia		€	Embalaje
Referência		€	Embalagem
<b>DCR315S</b>	Timbre portátil inalámbrico con indicador luminoso y pulsador - Redondo, blanco <i>Campainha portátil sem fios com luz e botão - Redondo, branco</i>	<b>59,40</b>	4
<b>DC315SL</b>	Timbre portátil inalámbrico con indicador luminoso halo y pulsador - Blanco <i>Campainha portátil sem fios com luz halo e botão - Branco</i>	<b>58,10</b>	4
<b>DC315SGL</b>	Timbre portátil inalámbrico con indicador luminoso halo y pulsador - Gris <i>Campainha portátil sem fios com luz halo e botão - Prateado</i>	<b>58,10</b>	4
<b>DC315SP2L</b>	Timbre portátil inalámbrico enchufable con indicador luminoso halo, puerto de recarga USB y pulsador - Blanco <i>Campainha enfiçável sem fios com luz halo, carregamento USB e botão - Branco</i>	<b>63,80</b>	4

Nota para pedidos: El precio indicado es de una unidad. Para el cálculo del precio total multiplicar el precio unitario por el número de unidades del embalaje

Nota para encomendas: O preço indicado é de uma unidade. Para calcular o preço total, multiplique o preço unitário pelo número de unidades de embalagem

## 1.14 - TIMBRES INALÁMBRICOS

### 1.14 - CAMPAINHAS SEM FIOS

Timbres Inalámbricos  
Campainhas sem fios

#### SERIE 3

SERIE 3						
Modelo   Color Modelo/Cor	Código EAN Código EAN	Tipo Portabilidade	Alerta visible Alertas Visuais	Alimentación Alimentação	Dimensiones LxHxP Dimensões	Contenido Conteúdo
		Portátil Enchufable	Indicador luminoso Halo a 8 colores Luz Halo de 8 Colores Luz estroboscópica LED Estróboscopia LED Luz nocturna Luz noturna	Duración batería s (años) Duração da bateria (anos)		Timbre Pulsador sin cables Botão pressiona sem fios portátil Campainha portátil Timbre enchufable Campainha de tomada
DCR315S ■	5004100965318	•	•	2	116x116x38	1 1
DC315SL ■	5004100967657	•	• •	2	110x70x40	1 1
DC315SGL ■	5004100967664	•	• •	2	110x70x40	1 1
DC315SP2L ■	5004100967671	•	• • •		110x70x40	1 1

■ Blanco/Branco ■ Gris/Prateado

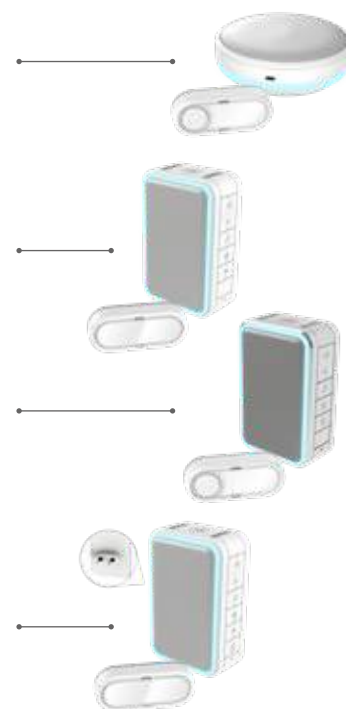

**Honeywell Home**

SOLUCIONES CONNECTED  
CLIMATIZACIÓN INDIVIDUAL  
Y CENTRALIZADA  
SOLUÇÕES CONNECTED  
AQUECIMENTO INDIVIDUAL  
E CENTRALIZADO

## 1.14 - TIMBRES INALÁMBRICOS

### 1.14 - CAMPAINHAS SEM FIOS

#### Timbres Inalámbricos Campainhas sem fios



#### SERIE 5

##### Kit Timbre portátil inalámbrico.

Los timbres de la Serie 5 tienen un diseño compacto y elegante. Usan la tecnología ActivLink™ de Honeywell y vienen preconfigurados y listos para su uso. Disponibles en modelos portátiles y enchufables.

- Modo dormir/silencio desactiva el sonido del timbre durante 3, 6, 9 ó 12 horas, o de modo indefinido
- Volumen regulable hasta 84 dB se escucha hasta 80 m
- Indicador luminoso Halo y LED para generar alerta visual, adecuado para el modo "dormir" o cuando no se puede escuchar el timbre
- 6 melodías optimizadas con tecnología digital
- Duración batería hasta 2 años
- Timbre: 3 baterías LR6 (AA) - 1,5V NO incluidas; Pulsador: 1 pila CR2032 (3V) Incluida
- Rango de señal hasta 150 m

##### Kit Campainha sem fios

Os campainhas Série 5 têm um design compacto e elegante. Com a tecnologia Honeywell-ActivLink™, vêm previamente ligadas e prontas a serem usadas mal saiam da caixa. Disponíveis nos modelos portátil e enfiçável.

- Modo de Suspensão/Silencioso silencia a campainha durante 3, 6, 9 ou 12 horas, ou indefinidamente
- Volume máximo ajustável de 84 dB que o som alcança a 80 m
- Indicador de luz Halo e LED proporcionam alertas visuais, perfeitos para o modo de suspensão ou para quando a campainha não pode ser ouvida
- 6 melodias cristalinas, digitalmente melhoradas
- Até 2 anos de duração das pilhas
- Alcance sem fios de até 200 m
- Campainha: 3 pilhas LR6 (AA) - 1,5V Não incluídas; Botão: 1 pilha CR2032 (3V) Incluída
- Alcance sem fios de até 150 m

Referencia		€	Embalaje
Referência		€	Embalagem
<b>DC515SL</b>	Timbre portátil inalámbrico con indicador luminoso halo y pulsador - Blanco <i>Campainha portátil sem fios com luz halo e botão - Branco</i>	<b>56,60</b>	4
<b>DC515SGL</b>	Timbre portátil inalámbrico con indicador luminoso halo y pulsador - Gris <i>Campainha portátil sem fios com luz halo e botão - Prateado</i>	<b>56,60</b>	4
<b>DC515SP2L</b>	Timbre portátil inalámbrico enchufable con indicador luminoso halo y pulsador - Blanco <i>Campainha enfiçável sem fios com luz halo e botão - Branco</i>	<b>62,30</b>	4

*Nota para pedidos: El precio indicado es de una unidad. Para el cálculo del precio total multiplicar el precio unitario por el número de unidades del embalaje*  
*Nota para encomendas: O preço indicado é de uma unidade. Para calcular o preço total, multiplique o preço unitário pelo número de unidades de embalagem*



## 1.14 - TIMBRES INALÁMBRICOS

### 1.14 - CAMPAINHAS SEM FIOS

#### Pulsadores y accesorios

#### Botões e acessórios

#### PULSADORES INALÁMBRICOS

#### BOTÃO SEM FIOS

Todos los pulsadores y accesorios incorporan la tecnología ActivLink™ de Honeywell Home que permite ampliar el alcance, mejorar la vida útil de la pila y mantener constantemente la conexión sin que la señal se vea afectada por interferencias, convirtiéndolos en los dispositivos más eficaces y fiables del mercado.

- Alcance inalámbrico de hasta 200 m
- Luz LED de seguridad
- Compartimento de pila de apertura fácil
- Duración estimada de la pila 2 años - 1xCR2032 (3V) incluida
- Indicador de batería baja
- Estanco (IP55)
- Fácil instalación - no se requieren cables
- Incluye elementos de fijación

Todos os botões e acessórios caracterizam-se pela tecnologia Honeywell Home-ActivLink™, o que confere uma capacidade de alcance mais abrangente, duração das pilhas melhorada e uma ligação consistente que é imune a interferência de sinal, tornando-os os mais eficazes e fiáveis no mercado.

- Alcance sem fios de até 200 m
- Luz de confiança LED
- Compartimento das pilhas de abertura fácil
- Até 2 anos de duração das pilhas - 1xCR2032 (3V) incluída
- Indicador de pilhas fracas
- À prova de água (IP55)
- Fácil instalação - sem cablagem necessária
- Fixações incluídas

Referencia		€	Embalaje
Referência		€	Embalagem
<b>DCP311</b>	Pulsador sin cables con luz LED de seguridad - Vertical, blanco <i>Botão sem fios com luz de confiança LED - Vertical, Branco</i>	<b>22,70</b>	6
<b>DCP311G</b>	Pulsador sin cables con luz LED de seguridad - Vertical, gris <i>Botão sem fios com luz de confiança LED - Vertical, Prateado</i>	<b>22,70</b>	6
<b>DCP511</b>	Pulsador sin cables con luz LED de seguridad - Horizontal, blanco <i>otão sem fios com luz de confiança LED - Horizontal, Branco</i>	<b>23,10</b>	6
<b>DCP511G</b>	Pulsador sin cables con luz LED de seguridad - Horizontal, gris <i>Botão sem fios com luz de confiança LED - Horizontal, Prateado</i>	<b>23,10</b>	6
<b>DCP711</b>	Pulsador sin cables con luz LED de seguridad - Redondo, blanco <i>Botão sem fios com luz de confiança LED - Redondo, branco</i>	<b>23,10</b>	6
<b>DCP711G</b>	Pulsador sin cables con luz LED de seguridad - Redondo, gris <i>Botão sem fios com luz de confiança LED - Redondo, prateado</i>	<b>23,10</b>	6
<b>DCP911</b>	Pulsador sin cables con placa y luz LED de seguridad - Horizontal, blanco <i>Botão sem fios com luz de confiança LED - Horizontal, branco</i>	<b>28,90</b>	6
<b>DCP911G</b>	Pulsador sin cables con placa y luz LED de seguridad - Horizontal, gris <i>Botão sem fios com luz de confiança LED - Horizontal, prateado</i>	<b>28,90</b>	6

Nota para pedidos: El precio indicado es de una unidad. Para el cálculo del precio total multiplicar el precio unitario por el número de unidades del embalaje

Nota para encomendas: O preço indicado é de uma unidade. Para calcular o preço total, multiplique o preço unitário pelo número de unidades de embalagem

#### Accesorios

#### Acessórios

<b>DCP917S</b>	Kit de conversión de timbre cableado a inalámbrico - Blanco <i>Campainha ligada a kit de conversor sem fios - Branco</i>	<b>37,20</b>	6
----------------	---	--------------	---

Nota para pedidos: El precio indicado es de una unidad. Para el cálculo del precio total multiplicar el precio unitario por el número de unidades del embalaje

Nota para encomendas: O preço indicado é de uma unidade. Para calcular o preço total, multiplique o preço unitário pelo número de unidades de embalagem

**Honeywell Home**

SOLUCIONES CONNECTED  
CLIMATIZACIÓN INDIVIDUAL  
Y CENTRALIZADA  
SOLUÇÕES CONNECTED  
AQUECIMENTO INDIVIDUAL  
E CENTRALIZADO

1



## 1.14 - TIMBRES INALÁMBRICOS

### 1.14 - CAMPAINHAS SEM FIOS

#### Timbres cableados

#### Campainhas com fios

- Kit de sustitución de timbre cableado
  - Sonido mejorado digitalmente con control de volumen
  - Volumen regulable hasta 84 dB que se escucha hasta 80 m
  - 6 melodías optimizadas con tecnología digital
  - Modo dormir/silencio
  - Indicador luminoso Halo y LED para generar alerta visual
  - Sencilla instalación
  - Elementos de fijación incluidos
- Kit de substituição para campainha com fio
  - Som aumentado digitalmente com controle de volume
  - Volume máximo ajustável de 84 dB que o som alcança a 80 m
  - 6 melodias cristalinas, digitalmente melhoradas
  - Modo de Suspensão/Silencioso
  - Indicador de luz Halo e LED proporcionam alertas visuais
  - Instalação fácil
  - Fixações incluídas



Referencia		€	Embalaje
Referência		€	Embalagem
DW311S	Timbre cableado - Blanco <i>Campainha com fios - Branco</i>	31,40	4
DW313S	Timbre cableado con control de volumen y luz estroboscópica LED - Blanco <i>Campainha com fios, com controle de volume e luz LED - Branco</i>	42,80	4
DW315S	Timbre cableado con indicador luminoso halo y modo dormir - Blanco <i>Campainha com fios, luz halo e modo silencioso - Branco</i>	53,40	4
DW915S	Timbre cableado con indicador luminoso halo y luz estroboscópica LED - Blanco <i>Campainha com fios, luz halo e LED - Branco</i>	78,40	4

Nota para pedidos: El precio indicado es de una unidad. Para el cálculo del precio total multiplicar el precio unitario por el número de unidades del embalaje

Nota para encomendas: O preço indicado é de uma unidade. Para calcular o preço total, multiplique o preço unitário pelo número de unidades de embalagem



TIMBRES CABLEADOS / CAMPAINHAS COM FIOS				
	DW311S	DW313S	DW315S	DW915S
Color/Cor	■	■	■	■
Tipo/Portabilidade	Cableado/Com fio	Cableado/Com fios	Cableado/Com fios	Cableado/Com fios
Alcance	150m	150m	150m	200m
Rango audible (dB)/Volume audível (dB)	60m/80dB	60m/80dB	60m/80dB	60m/80dB
Melodías/Melodias	4	6	6	8
Vo/Mute/ Modo Dormir/Suspensão	×/×/×	✓/×/×	✓/✓/✓	✓/×/×
Halo/LED	×/×	×/✓	✓/×	✓/✓
Contenido/Conteúdo	Timbre/Campainha	Timbre/Campainha	Timbre/Campainha	Timbre/Campainha
Dimensiones/Dimensões (mm)	110x70x40	110x70x40	110x70x40	126x126x42
Código EAN/Código EAN	5004100965691	5004100965707	5004100965714	5004100965721

■ Blanco/Branco



## 2. MEDICIÓN DE ENERGÍA Y CONSUMOS

### *MEDICÃO DE ENERGÍA E CONSUMOS*

<b>2.01 - SISTEMAS DE REPARTIDORES DE COSTES DE CALOR</b>	<b>46</b>	<b>2.05 - CAUDALÍMETROS Y CALCULADORES</b>	<b>56</b>
<b>2.01 - SISTEMAS DISTRIBUIDORES DE COSTOS DE AQUECIMENTO</b>		<b>2.05 - FLUXÍMETROS E CALCULADORES</b>	
Componentes sistema AMR	46	Calculadores	56
<i>Componentes de sistema AMR</i>		<i>Calculadores</i>	
Repartidores de Costes de Calefacción - Sistema AMR y Walk-by	46	Caudalímetros	56
<i>Distribuidores de custos de aquecimento - Sistema AMR y Walk-by</i>		<i>Fluxímetros</i>	
Componentes sistema Walk-By	47	Accesorios para calculadores EW500	56
<i>Componentes de sistema Walk-By</i>		<i>Accesórios para calculadores EW500</i>	
Accesorios de montaje para repartidores AMR y Walk-By	48	Tabla selección contadores energía mecánicos	58
<i>Accesórios de montagem para distribuidores AMR e Walk-By</i>		<i>Tabela de selecção de contadores de energia mecânicos</i>	
Accesorios para programación de repartidores AMR y Walk-By	48	<b>2.06 - CONTADORES PARA AGUA SANITARIA</b>	<b>59</b>
<i>Accesórios para programação de distribuidores AMR e Walk-By</i>		<b>2.06 - CONTADORES PARA ÁGUA QUENTE SANITARIA</b>	
<b>2.02 - SISTEMAS PARA AGUA SANITARIA</b>	<b>49</b>	Contadores de agua fría y caliente	59
<b>2.02 - SISTEMAS PARA ÁGUA SANITARIA</b>		<i>Contadores de água fria e quente</i>	
Accesorios para contadores de agua para sistema AMR y Walk-By	49	Accesorios para contadores de agua	61
<i>Accesórios para contadores de água para sistema AMR e Walk-By</i>		<i>Accesórios para contadores de água</i>	
Contadores de agua sanitaria para sistema AMR y Walk-By	49	Módulos de comunicación para contadores de agua	61
<i>Contadores de água sanitaria para sistema AMR e Walk-By</i>		<i>Módulos de comunicação para contadores de água</i>	
Módulos radio para contadores de agua para sistema AMR y Walk-By	49	<b>2.07 - CENTRALES PARA CONTADORES</b>	<b>62</b>
<i>Módulos de rádio para contadores de água para sistema AMR e Walk-By</i>		<b>2.07 - CENTRAIS PARA CONTADORES</b>	
<b>2.03 - SISTEMAS DE CONTADORES DE ENERGÍA</b>	<b>50</b>	Central de recogida de datos y Accesorios	62
<b>2.03 - SISTEMAS DE CONTADORES DE ENERGIA</b>		<i>Centrais de recolha de dados e Acessórios</i>	
Para calefacción	50		
<i>Para aquecimento</i>			
Accesorios	52		
<i>Accesórios</i>			
<b>2.04 - CONTADORES DE ENERGÍA POR ULTRASONIDOS</b>	<b>53</b>		
<b>2.04 - CONTADORES DE ENERGÍA POR ULTRASONS</b>			
Para calefacción	53		
<i>Para aquecimento</i>			



## 2.01 - SISTEMAS DE REPARTIDORES DE COSTES DE CALOR

### 2.01 - SISTEMAS DISTRIBUIDORES DE CUSTOS DE AQUECIMENTO

#### Repartidores de Costes de Calefacción - Sistema AMR y Walk-by Distribuidores de custos de aquecimento - Sistema AMR y Walk-by

##### E53205

Sistema de medición y reparto de consumos de calor en viviendas con sistemas de calefacción centralizada y distribución por columnas

- Repartidor de calor con 2 sensores
- Comunicación inalámbrica en 868 MHz
- Alimentación a baterías (incluidas) de 10 años de duración
- Homologado según EN 834
- Certificado CE

Sistema para medição e partilha de consumos de calor em viviendas com sistemas de aquecimento central e distribuição por colunas

- Partilha de calor com 2 sensores
- Comunicação sem fios em 868 MHz
- Alimentação a baterias (incluídas) de 10 anos de duração
- Homologado de acordo com EN 834
- Certificado CE

Referencia		€	Embalaje
Referência		€	Embalagem
<b>E53205C-HW</b>	Repartidor a 2 sensores para AMR y Walk-By. Transmisión C-Mode Distribuidor com 2 sensores para AMR e Walk-by. Transmissão C-Mode	<b>69,80</b>	5
<b>E53205S-HW</b>	Repartidor a 2 sensores para AMR y Walk-By. Transmisión S-Mode Distribuidor com 2 sensores para AMR e Walk-by. Transmissão S-Mode	<b>69,80</b>	5
<b>HCAI-K010-0S2</b>	Sonda remota con cable de 2,5 m Sonda remota com cabo de 2,5 m	<b>38,60</b>	10
<b>HCAI-K010-0S5</b>	Sonda remota con cable de 5m Sonda remota com cabo de 5m	<b>51,70</b>	10

#### Componentes sistema AMR Componentes de sistema AMR

##### RNN55

Centrales para la recepción y almacenamiento de datos

- Creación automática de la red con hasta 12 RNN5 (máx 500 repartidores)
- Transmisión de los datos de consumo a todos los nodos de la red
- Para medidores radio S y C-mode
- Comunicación inalámbrica en 868 MHz
- Certificado CE

Centrais para a recepção e armazenamento de dados

- Criação automática da rede com até 12 RNN5 (máx 500 partilhas)
- Transmissão dos dados de consumo a todos os nós da rede
- Para medidores de rádio S e C-mode
- Comunicação sem fios em 868 MHz
- Certificado CE

Referencia		€	Embalaje
Referência		€	Embalagem
<b>RNN55-STD</b>	Central con batería (posibilidad de lectura mediante M-Bus) Central com bateria (possibilidade de leitura mediante M-Bus)	<b>537,00</b>	1
<b>RNN55-230V</b>	Central con alimentación 230V (posibilidad de lectura mediante M-Bus) Central com alimentação 230V (possibilidade de leitura mediante M-Bus)	<b>596,00</b>	1
<b>RNN5.USB-1</b>	Interfaz USB para centrales RNN5 Interfaz USB para centrales RNN5	<b>470,00</b>	1
<b>WFZ.MBM</b>	Cable de programación miniBUS-master Cabo de programação MiniBUS-master	<b>1.090,00</b>	1

##### RNG5

Pasarela GPRS para la lectura remota de sistemas AMR

- Transmisión de datos por GPRS
- Búsqueda automática de redes AMR a su alcance
- Hasta 5 redes y 2500 dispositivos
- Tarjeta SIM multioperador incluida (duración contrato 5 años)
- Configuración mediante el portal HSMP (Honeywell Smart Metering Platform)
- Envío de lecturas seguro vía email o servidor SSH-FTP
- Compatible con centrales AMR modelos RNN4, RNN5 y RNN55
- Certificado CE

Gateway GPRS para a leitura remota de sistemas AMR

- Transmissão de dados por GPRS
- Busca automática de redes AMR no seu alcance
- Até 5 redes e 2500 dispositivos
- Cartão SIM múltiplas operadoras incluído (duração de contrato de 5 anos)
- Configuração através do portal HSMP (Honeywell Smart Metering Platform)
- Envio seguro de leituras através de e-mail ou do servidor SSH-FTP
- Compatível com centrais AMR de modelos RNN4, RNN5 e RNN55
- Certificado CE

Referencia		€	Embalaje
Referência		€	Embalagem
<b>RNG5-STD</b>	Pasarela a batería (5 años) - 4 lecturas/mes Gateway a bateria (5 anos) - 4 leituras/mês	<b>2.602,00</b>	1
<b>RNG5-230V</b>	Pasarela con alimentación 230V - Lectura diaria Gateway com alimentação de 230 V - Leitura diária	<b>2.740,00</b>	1

## 2.01 - SISTEMAS DE REPARTIDORES DE COSTES DE CALOR

### 2.01 - SISTEMAS DISTRIBUIDORES DE CUSTOS DE AQUECIMENTO

**Honeywell Home**

MECIDIÓN DE ENERGÍA  
Y CONSUMOS  
MECIDIÃO DE ENERGÍA  
E CONSUMOS

#### Componentes sistema AMR

##### Componentes de sistema AMR

#### RNG55-D DIRECT

##### Pasarela 2G/3G para lectura directa de medidores C-mode

- Transmisión de datos por 2G/3G
- Hasta 400 dispositivos, sin necesidad de instalar centrales
- Tarjeta SIM multioperador incluida (duración contrato 5 años)
- Configuración mediante el portal HSMP (Honeywell Smart Metering Platform)
- Envío de lecturas seguro via email o servidor SSH-FTP
- Para medidores radio C-mode
- Certificado CE

##### Gateway 2G/3G para a lleitura directa de medidores C-mode

- Transmisión de datos por 2G/3G
- Até 400 dispositivos, não é necessário instalar a central
- Cartão SIM múltiplas operadoras incluído (duração de contrato de 5 anos)
- Configuração através do portal HSMP (Honeywell Smart Metering Platform)
- Envío seguro de lecturas através de e-mail ou do servidor SSH-FTP
- Para medidores radio C-mode
- Certificado CE

Referencia		€	Embalaje
Referência		€	Embalagem
RNG55-D-STD	Pasarela para lectura directa a batería (5 años) - 4 lecturas/mes Gateway para a lleitura directa a batería (5 anos) - - 4 leituras/mês	1.553,00	1
RNG55-D-230V	Pasarela para lectura directa con alimentación 230V - Lecturas diaria Gateway para a lleitura directa com alimentação de 230 V - Leitura diária	2.029,00	1



2

#### Componentes sistema Walk-By

##### Componentes de sistema Walk-By

#### Walk-By

##### Recepción de datos mediante sistema Walk-By sin necesidad de centrales receptoras

- Facilidad de lectura
- No precisa centrales receptoras
- Comunicación inalámbrica 868 MHz
- Recepción de datos mediante módulo receptor y envío a PC por Bluetooth
- Certificado CE

##### Recepção de dados mediante sistema Walk-By sem necessidade de centrais receptoras

- Facilidade de leitura
- Não precisa centrais receptoras
- Comunicação sem fios 868 MHz
- Recepção de dados mediante módulo receptor e envío a PC por Bluetooth
- Certificado CE



Referencia		€	Embalaje
Referência		€	Embalagem
RML5-STD	Set de comunicación Walk-By para S y C-Mode Conjunto de comunicação Walk-By para S e C-Mode	1.413,00	1

#### Ejemplo de aplicación

##### Exemplo de aplicação





## 2.01 - SISTEMAS DE REPARTIDORES DE COSTES DE CALOR

### 2.01 - SISTEMAS DISTRIBUIDORES DE CUSTOS DE AQUECIMENTO

#### Accesorios para programación de repartidores AMR y Walk-By Acessórios para programação de distribuidores AMR e Walk-By

Referencia Referência		€ €	Embalaje Embalagem
<b>HCAPH001001</b>	Base para programación de parámetros en repartidores AMR y Walk-By <i>Base para programação de parâmetros em distribuidores AMR e Walk-By</i>	<b>349,00</b>	1
<b>WFZ.IRDA-USB</b>	Cable de programación con interfaz IRDA y conexión USB <i>Cabo de programação com interface IRDA e ligação USB</i>	<b>411,00</b>	1

#### Accesorios de montaje para repartidores AMR y Walk-By Acessórios de montagem para distribuidores AMR e Walk-By

Referencia Referência		€ €	Embalaje Embalagem
<b>HCAI-K001-001</b>	Juego de montaje para radiadores de hierro fundido y acero <i>Kit de montagem para radiadores de ferro fundido</i>	<b>7,80</b>	10
<b>HCAI-K001-002</b>	Juego de montaje para radiador de elementos con paso inferior a 40 mm <i>Kit de montagem para radiador de elementos com passo inferior a 40 mm</i>	<b>20,60</b>	10
<b>HCAI-K001-004</b>	Juego de montaje para radiadores de hierro fundido <i>Kit de montagem para radiadores de ferro fundido</i>	<b>6,30</b>	10
<b>HCAI-K004-001</b>	Juego de montaje para radiadores de aluminio <i>Kit de montagem para radiadores de alumínio</i>	<b>5,70</b>	10
<b>HCAI-K002-001</b>	Juego de montaje para paneles de chapa (precisa herramienta de soldar) <i>Kit de montagem para painéis de chapa (necessita ferramenta de soldar)</i>	<b>5,80</b>	10
<b>HCAI-K010-001</b>	Juego para instalación para sensor remoto sobre radiador de columnas de hierro o acero <i>Kit para instalação para sensor remoto sobre radiador de colunas de ferro ou aço</i>	<b>34,90</b>	10
<b>HCAI-K010-005</b>	Juego para instalación para sensor remoto sobre panel (soldar) <i>Kit para instalação para sensor remoto sobre panel (soldar)</i>	<b>3,80</b>	10
<b>HCAI-K010-0P2</b>	Soporte de pared para repartidor <i>Suporte de parede para distribuidor</i>	<b>6,40</b>	10
<b>FKA0005</b>	Perfil de aluminio <i>Perfil de alumínio</i>	<b>2,10</b>	50
<b>FKT0020</b>	Adaptador de 70 mm para montaje en radiadores de hierro fundido. Se precisan dos adaptadores por cada repartidor <i>Adaptador de 70 mm para montagem em radiadores de ferro fundido. São necessários dois adaptadores por cada distribuidor</i>	<b>1,90</b>	50
<b>FKA0001</b>	Prisma de montaje para radiador de hierro en columnas <i>Prisma de montagem para radiador de ferro em colunas</i>	<b>8,70</b>	10
<b>FKT0019</b>	Adaptador de 50 mm para montaje en radiador de hierro fundido <i>Adaptador de 50 mm para montagem em radiador de ferro fundido</i>	<b>1,90</b>	50
<b>FKK0037</b>	Precintos para repartidores <i>Vedantes para distribuidores</i>	<b>0,50</b>	100

Nota: Consultar para otros modelos - Nota: Consultar para outros modelos



## 2.02 - SISTEMAS PARA AGUA SANITARIA

### 2.02 - SISTEMAS PARA ÁGUA SANITARIA

#### Contadores de agua sanitaria para sistema AMR y Walk-By

#### Contadores de água sanitária para sistema AMR e Walk-By

##### EW100...

###### Contador de agua serie EW100

- Contador de chorro único
- Para agua fría y caliente
- Compatible con módulo EWA100C...
- Certificado MID

###### Contador de água série EW100

- Contador de fluxo único
- Para água fria e quente
- Compatível com módulo EWA100C...
- Certificado MID

Referencia		€	Embalaje
Referência		€	Embalagem
<b>Para agua fría - Para água fria</b>			
EW1000AZ1201	DN15 - 1,5 m³/h - Tmáx 30°C - 110 mm	46,60	1
EW1000AZ2001	DN20 - 2,5 m³/h - Tmáx 30°C - 130 mm	62,80	1
<b>Para agua caliente - Para água quente</b>			
EW1001AZ1201	DN15 - 1,5 m³/h - Tmáx 90°C - 110 mm	52,50	1
EW1001AZ2001	DN20 - 2,5 m³/h - Tmáx 90°C - 130 mm	69,60	1

#### Módulos radio para contadores de agua para sistema AMR y Walk-By

#### Módulos de rádio para contadores de água para sistema AMR e Walk-By

##### EWA100C

###### Módulos para integrar contadores EW100

- Para sistemas AMR, Walk-By y M-bus
- Duración de la batería 12 años

###### Módulos para integrar em contadores EW100

- Para sistemas AMR, Walk-By e M-bus
- Duração da bateria 12 anos

Referencia		€	Embalaje
Referência		€	Embalagem
EWA100C-RF55C	Módulo radio para sistema AMR y Walk-by. Transmisión C-Mode <i>Módulo de rádio para sistema AMR e Walk-by. Transmissão C-Mode</i>	116,20	10
EWA100C-RF55S	Módulo radio para sistema AMR y Walk-by. Transmisión S-Mode <i>Módulo de rádio para sistema AMR e Walk-by. Transmissão S-Mode</i>	116,20	10
EWA100C-MBUS	Módulo con salida M-bus <i>Módulo com saída M-Bus</i>	116,20	10

##### EW9200

###### Módulos para integrar contadores de impulsos

- Para sistemas AMR, Walk-By y M-bus
- Duración de la batería 12 años

###### Módulos para integrar em contadores de impulsos

- Para sistemas AMR, Walk-By e M-bus
- Duração da bateria 12 anos

Referencia		€	Embalaje
Referência		€	Embalagem
EW9200AGZ001	Módulo radio para sistema AMR con dos entradas de impulsos <i>Módulo de rádio para sistema AMR com duas entradas de impulsos</i>	142,90	1
EW9200AGZ002	Módulo radio para sistema Walk-By con dos entradas de impulsos <i>Módulo de rádio para sistema Walk-By com duas entradas de impulsos</i>	142,90	1
EW9200AGZ003	Módulo con salida M-bus con dos entradas de impulsos <i>Módulo com saída M-Bus com duas entradas de impulsos</i>	142,90	1

#### Accesorios para contadores de agua para sistema AMR y Walk-By

#### Acessórios para contadores de água para sistema AMR e Walk-By

Referencia		€	Embalaje
Referência		€	Embalagem
EWA1500035	Juego de racores para contadores DN15 con orificio para precinto (2 racores, 2 tuercas y 2 juntas) <i>Kit de ligações para contadores DN15 com orificio para vedante</i> (2 ligações, 2 porcas e 2 juntas)	14,30	1
EWA1500042	Juego de racores para contadores DN20 con orificio para precinto (2 racores, 2 tuercas y 2 juntas) <i>Kit de ligações para contadores DN20 com orificio para vedante</i> (2 ligações, 2 porcas e 2 juntas)	20,70	1
WFZ.PS	Mando a distancia para activar radio en módulos	306,00	1





## 2.03 - SISTEMAS DE CONTADORES DE ENERGÍA

### 2.03 - SISTEMAS DE CONTADORES DE ENERGIA

#### Para calefacción

#### Para aquecimento

#### EW600

##### Contadores de energía mecánicos para calefacción

- Cuerpo de latón
- Montaje en retorno
- Sensores de temperatura incluidos
- Certificado MID
- Duración de batería 10 años

##### Contadores de energía mecánicos para aquecimento

- Corpo em latão
- Montagem em retorno
- Sensores de temperatura incluídos
- Certificado MID
- Duração de bateria de 10 anos

Referencia			€	Embalaje
Referência			€	Embalagem
<b>Lectura directa</b>				
<i>Leitura directa</i>				
EW6001AC0100	1/2"	qp=0,6 m3/h; qs=1,2 m3/h - 110 mm	302,00	1
EW6001AC1200	1/2"	qp=1,5 m3/h; qs=3,0 m3/h - 110 mm	302,00	1
EW6001AC2000	3/4"	qp=2,5 m3/h; qs=5,0 m3/h - 130 mm	325,00	1
<b>Lectura radio AMR y Walk-by - Transmisión C-mode</b>				
<i>Lectura rádio AMR e Walk-by. Transmissão C-Mode</i>				
EW6001AF0155C	1/2"	qp=0,6 m3/h; qs=1,2 m3/h - 110 mm	320,00	1
EW6001AF1255C	1/2"	qp=1,5 m3/h; qs=3,0 m3/h - 110 mm	351,00	1
EW6001AF2055C	3/4"	qp=2,5 m3/h; qs=5,0 m3/h - 130 mm	412,00	1
<b>Lectura radio AMR y Walk-by - Transmisión S-mode</b>				
<i>Lectura rádio AMR e Walk-by. Transmissão S-Mode</i>				
EW6001AF0155S	1/2"	qp=0,6 m3/h; qs=1,2 m3/h - 110 mm	320,00	1
EW6001AF1255S	1/2"	qp=1,5 m3/h; qs=3,0 m3/h - 110 mm	351,00	1
EW6001AF2055S	3/4"	qp=2,5 m3/h; qs=5,0 m3/h - 130 mm	412,00	1
<b>Salida M-Bus y 2 entradas de impulsos</b>				
<i>Saída M-BUS e 2 entradas de impulsos</i>				
EW6001BK0100	1/2"	qp=0,6 m3/h; qs=1,2 m3/h - 110 mm	320,00	1
EW6001BK1200	1/2"	qp=1,5 m3/h; qs=3,0 m3/h - 110 mm	351,00	1
EW6001BK2000	3/4"	qp=2,5 m3/h; qs=5,0 m3/h - 130 mm	412,00	1

#### EW701

##### Contadores de energía ultrasónicos para calefacción

- Cuerpo de latón
- Montaje en retorno
- Sensores de temperatura incluidos
- Certificado MID
- Unidad calculadora separable, para montaje en pared
- Duración de batería 10 años

##### Contadores de energía por ultrason para aquecimento

- Corpo em latão
- Montagem em retorno
- Sensores de temperatura incluídos
- Certificado MID
- Unidade de calculadora separável, para montagem na parede
- Duração de bateria de 10 anos

Referencia			€	Embalaje
Referência			€	Embalagem
<b>Lectura directa</b>				
<i>Leitura directa</i>				
EW7011BC1200	1/2"	qp=1,5 m3/h; qs=3,0 m3/h - 110 mm	353,00	1
EW7011BC2000	3/4"	qp=2,5 m3/h; qs=5,0 m3/h - 130 mm	365,00	1
<b>Lectura radio AMR y Walk-by - Transmisión C-mode</b>				
<i>Lectura rádio AMR e Walk-by. Transmissão C-Mode</i>				
EW7011BF1255C	1/2"	qp=1,5 m3/h; qs=3,0 m3/h - 110 mm	438,00	1
EW7011BF2055C	3/4"	qp=2,5 m3/h; qs=5,0 m3/h - 130 mm	464,00	1
<b>Lectura radio AMR y Walk-by - Transmisión S-mode</b>				
<i>Lectura rádio AMR e Walk-by. Transmissão S-Mode</i>				
EW7011BF1255S	1/2"	qp=1,5 m3/h; qs=3,0 m3/h - 110 mm	438,00	1
EW7011BF2055S	3/4"	qp=2,5 m3/h; qs=5,0 m3/h - 130 mm	464,00	1
<b>Salida M-Bus</b>				
<i>Saída M-BUS</i>				
EW7011BK1200	1/2"	qp=1,5 m3/h; qs=3,0 m3/h - 110 mm	438,00	1
EW7011BK2000	3/4"	qp=2,5 m3/h; qs=5,0 m3/h - 130 mm	464,00	1

Nota: qp - Caudal nominal; qs - Caudal máximo  
NOTE: qp - Fluxo nominal; qs - Fluxo máximo

## 2.03 - SISTEMAS DE CONTADORES DE ENERGÍA

### 2.03 - SISTEMAS DE CONTADORES DE ENERGIA

Para calefacción

Para aquecimento

#### EWA600C

Módulo de comunicación para contadores  
EW600 y EW701

- Duración de batería 10 años
- Para sistemas AMR, Walk-by y M-Bus

Módulo de comunicação para contadores  
EW600 y EW701

- Duração de bateria de 10 anos
- Para sistemas AMR, Walk-By e M-Bus

Referencia		€	Embalaje
Referência		€	Embalagem
EWA600C-RF55C	Módulo radio AMR y Walk-by - Transmisión C-mode <i>Módulo rádio AMR e Walk-by. Transmissão C-Mode</i>	182,00	1
EWA600C-RF55S	Módulo radio AMR y Walk-by - Transmisión S-mode <i>Módulo rádio AMR e Walk-by. Transmissão S-Mode</i>	182,00	1
EWA600C-MBUS	Módulo con salida M-bus <i>Módulo com saída M-Bus</i>	182,00	1

OMS®



2

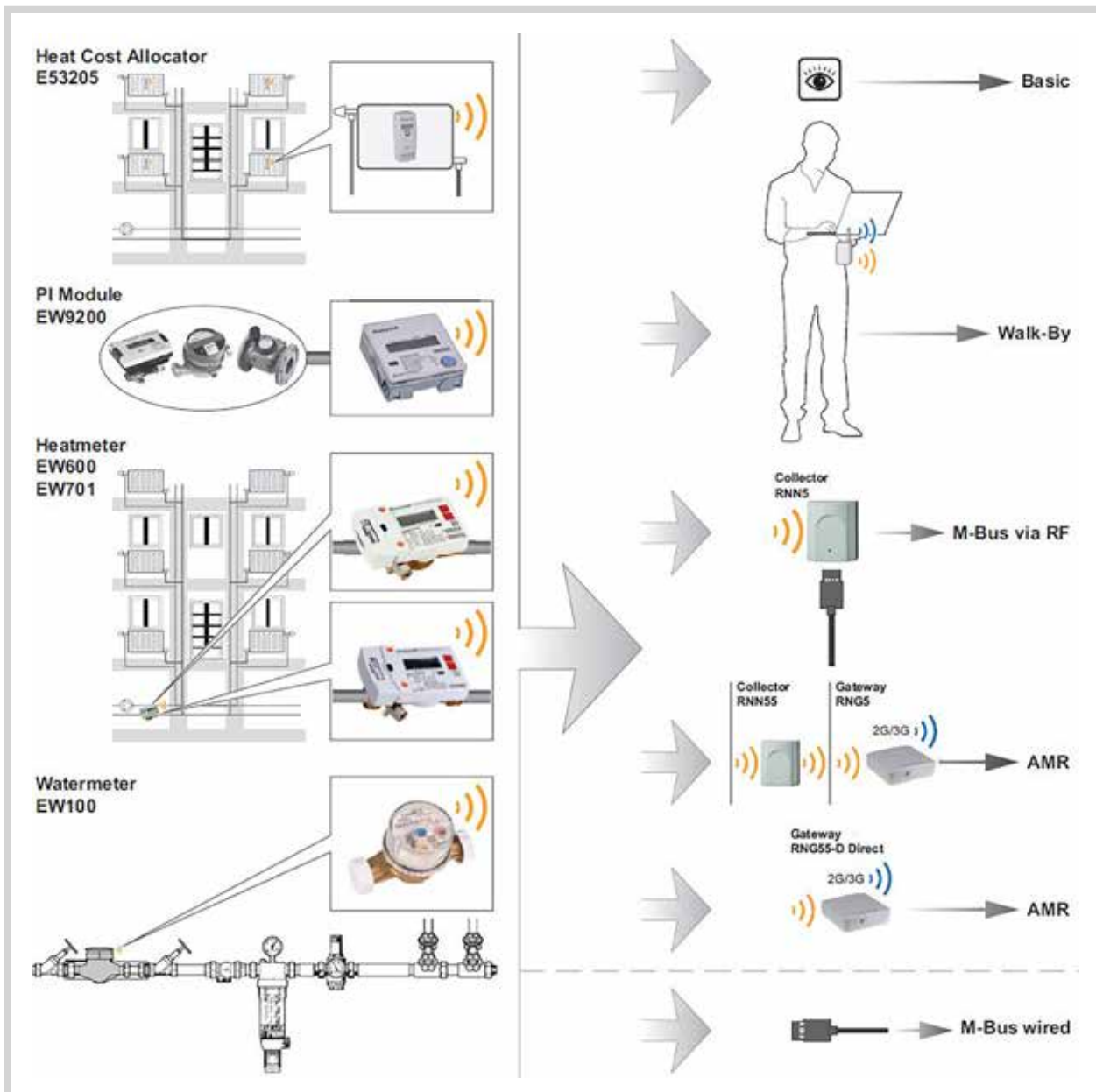



## 2.03 - SISTEMAS DE CONTADORES DE ENERGÍA

### 2.03 - SISTEMAS DE CONTADORES DE ENERGIA

#### Accesorios

#### Acessórios

Referencia		€	Embalaje
Referência		€	Embalagem
<b>EWA087HY004</b>	Válvula de esfera rosca interna de 1/2" <i>Válvula de esfera rosca interna de 1/2"</i>	<b>12,80</b>	1
<b>EWA087HY005</b>	Válvula de esfera rosca interna de 3/4" <i>Válvula de esfera rosca interna de 3/4"</i>	<b>17,60</b>	1
<b>EWA087HY006</b>	Válvula de esfera rosca interna de 1" <i>Válvula de esfera rosca interna de 1"</i>	<b>25,80</b>	1
<b>EWA1500035</b>	Juego de racores para contadores DN15 con orificio para precinto (2 racores, 2 tuercas y 2 juntas) <i>Kit de ligações para contadores DN15 com orificio para vedante (2 ligações, 2 porcas e 2 juntas)</i>	<b>14,30</b>	1
<b>EWA1500042</b>	Juego de racores para contadores DN20 con orificio para precinto (2 racores, 2 tuercas y 2 juntas) <i>Kit de ligações para contadores DN20 com orificio para vedante (2 ligações, 2 porcas e 2 juntas)</i>	<b>20,70</b>	1
<b>EWA1500062</b>	Juego de racores para contadores DN25 con orificio para precinto (2 racores, 2 tuercas y 2 juntas) <i>Kit de ligações para contadores DN25 com orificio para vedante (2 ligações, 2 porcas e 2 juntas)</i>	<b>45,80</b>	1
<b>EWA1500072</b>	Juego de racores para contadores DN40 con orificio para precinto (2 racores, 2 tuercas y 2 juntas) <i>Kit de ligações para contadores DN40 com orificio para vedante (2 ligações, 2 porcas e 2 juntas)</i>	<b>107,10</b>	1
<b>EWA3002684</b>	Vaina para contadores MID - DN15...32 - L = 35 mm <i>Bainha para contadores MID - L = 35 mm</i>	<b>36,10</b>	1
<b>EWA3002685</b>	Vaina para contadores MID - DN40...65 - L = 52 mm <i>Bainha para contadores MID - L = 52 mm</i>	<b>47,90</b>	1
<b>EWA3004406</b>	Vaina para contadores MID - DN80...125 - L = 85 mm <i>Bainha para contadores MID - L = 85 mm</i>	<b>59,50</b>	1
<b>EWA3004407</b>	Vaina para contadores MID - DN150... - L = 120 mm <i>Bainha para contadores MID - L = 120 mm</i>	<b>117,50</b>	1
<b>EWA087HY003</b>	Rácor R = 1/2" para sensor de impulsión con rosca interna M10x1 <i>Ligador R = 1/2" para sensor de impulsos com rosca interna M10x1</i>	<b>21,10</b>	1

## 2.04 - CONTADORES DE ENERGÍA POR ULTRASONIDOS

### 2.04 - CONTADORES DE ENERGÍA POR ULTRASONOS

**Honeywell Home**

MEDICIÓN DE ENERGÍA  
Y CONSUMOS  
MEÇIÇÃO DE ENERGIA  
E CONSUMOS

Para calefacción  
Para aquecimento

#### EW7730

Contadores de energía para calefacción

- Cuerpo de latón
- Montaje en ida o en retorno
- Sensores de temperatura incluidos
- Certificado MID

Contadores de energía para aquecimento

- Corpo em latão
- Montagem em ida o em retorno
- Sensores de temperatura incluídos
- Certificado MID

Referencia				€	Embalaje
Referência				€	Embalagem
<b>Ultrasónicos y lectura directa - Roscados</b>					
<i>Ultra-sons e leitura directa - Roscados</i>					
EW7730A1200	1/2"	-	qp=1,5 m3/h; qs=3,0 m3/h	538,00	1
EW7730A2000	3/4"	-	qp=2,5 m3/h; qs=5,0 m3/h	604,00	1
EW7730A3600	1"	-	qp=6,0 m3/h; qs=12,0 m3/h	1.067,00	1
EW7730A4600	1 1/2"	-	qp=10 m3/h; qs=20 m3/h	1.577,00	1
<b>Ultrasónicos y salida M-BUS - Roscados</b>					
<i>Ultra-sons e saída M-BUS - Roscados</i>					
EW7730M1200	1/2"	-	qp=1,5 m3/h; qs=3,0 m3/h	623,00	1
EW7730M2000	3/4"	-	qp=2,5 m3/h; qs=5,0 m3/h	624,00	1
EW7730M3600	1"	-	qp=6,0 m3/h; qs=12,0 m3/h	1.076,00	1



2

<b>Ultrasónicos y lectura directa - Embridados</b>					
<i>Ultra-sons e leitura directa - Flangeados</i>					
EW7730A4000	DN32	-	qp=6,0 m3/h; qs=12,0 m3/h	1.387,00	1
EW7730A4800	DN40	-	qp=10 m3/h; qs=20 m3/h	1.645,00	1
EW7730A5200	DN50	-	qp=15 m3/h; qs=30 m3/h	1.824,00	1
EW7730A6000	DN65	-	qp=25 m3/h; qs=50 m3/h	2.410,00	1
EW7730A7000	DN80	-	qp=40 m3/h; qs=80 m3/h	2.793,00	1
EW7730A7800	DN100	-	qp=60 m3/h; qs=120 m3/h	3.586,00	1

NOTA: qp - Caudal nominal; qs - Caudal máximo

NOTE: qp - Fluxo nominal; qs - Fluxo máximo



## 2.04 - CONTADORES DE ENERGÍA POR ULTRASONIDOS 2.04 - CONTADORES DE ENERGÍA POR ULTRASSONS

### Para calefacción y refrigeración Para aquecimento e refrigeração

#### EW7731

##### Contadores de energía para calefacción y refrigeración

- Cuerpo de latón
- Montaje en ida o en retorno
- Sensores de temperatura incluidos
- Certificado MID

##### Contadores de energía para aquecimento e refrigeração

- Corpo em latão
- Montagem em em ida o em retorno
- Sensores de temperatura incluídos
- Certificado MID

Referencia	€	Embalaje
Referência	€	Embalagem

#### Ultrasónicos y lectura directa - Roscados

##### Ultra-sons e leitura directa - Roscados

EW7731A1200	1/2"	-	qp=1,5 m3/h; qs=3,0 m3/h	563,00	1
EW7731A2000	3/4"	-	qp=2,5 m3/h; qs=5,0 m3/h	645,00	1
EW7731A3600	1"	-	qp=6,0 m3/h; qs=12,0 m3/h	1.130,00	1
EW7731A4600	1 1/2"	-	qp=10 m3/h; qs=20 m3/h	1.732,00	1

#### Ultrasónicos y salida M-BUS - Roscados

##### Ultra-sons e saída M-BUS - Roscados

EW7731M1200	1/2"	-	qp=1,5 m3/h; qs=3,0 m3/h	630,00	1
EW7731M2000	3/4"	-	qp=2,5 m3/h; qs=5,0 m3/h	701,00	1
EW7731M3600	1"	-	qp=6,0 m3/h; qs=12,0 m3/h	1.202,00	1

#### Ultrasónicos y lectura directa - Embridados

##### Ultra-sons e leitura directa - Flangeados

EW7731A4000	DN32	-	qp=6 m3/h; qs=12 m3/h	1.545,00	1
EW7731A4800	DN40	-	qp=10 m3/h; qs=20 m3/h	1.828,00	1
EW7731A5200	DN50	-	qp=15 m3/h; qs=30 m3/h	1.942,00	1
EW7731A6000	DN65	-	qp=25 m3/h; qs=50 m3/h	2.541,00	1
EW7731A7000	DN80	-	qp=40 m3/h; qs=80 m3/h	3.130,00	1
EW7731A7800	DN100	-	qp=60 m3/h; qs=120 m3/h	3.864,00	1

#### Ultrasónicos y salida M-BUS - Embridados

##### Ultra-sons e saída M-BUS - Flangeados

EW7731M4000	DN32	-	qp=6 m3/h; qs=12 m3/h	1.611,00	1
EW7731M4800	DN40	-	qp=10 m3/h; qs=20 m3/h	1.958,00	1
EW7731M5200	DN50	-	qp=15 m3/h; qs=30 m3/h	2.073,00	1
EW7731M6000	DN65	-	qp=25 m3/h; qs=50 m3/h	2.690,00	1
EW7731M7000	DN80	-	qp=40 m3/h; qs=80 m3/h	3.302,00	1
EW7731M7800	DN100	-	qp=60 m3/h; qs=120 m3/h	3.951,00	1

### Módulos para contadores EW773...

#### Módulos para contadores EW773...

Referencia	€	Embalaje	
Referência	€	Embalagem	
EWA3022071	Módulo M-Bus Módulo M-Bus	77,80	1
EWA3022073	Módulo de salida de pulsos Módulo de saída de impulsos	81,50	1
EWA3022074	Módulo de entrada de pulsos Módulo de entrada de impulsos	60,20	1
EWA3022075	Módulo combinado de entradas y salidas de pulsos Módulo combinado de entradas e saídas de impulsos	81,50	1

Nota: qp - Caudal nominal; qs - Caudal máximo

NOTE: qp - Fluxo nominal; qs - Fluxo máximo



## 2.04 - CONTADORES DE ENERGÍA POR ULTRASONIDOS

### 2.04 - CONTADORES DE ENERGÍA POR ULTRASONOS

**Honeywell Home**

MEDICIÓN DE ENERGÍA  
Y CONSUMOS  
MECÇÃO DE ENERGÍA  
E CONSUMOS

#### Accesorios

#### Acessórios

Referencia		€	Embalaje
Referência		€	Embalagem
<b>EWA087HY004</b>	Válvula de esfera rosca interna de 1/2" <i>Válvula de esfera rosca interna de 1/2"</i>	<b>12,80</b>	1
<b>EWA087HY005</b>	Válvula de esfera rosca interna de 3/4" <i>Válvula de esfera rosca interna de 3/4"</i>	<b>17,60</b>	1
<b>EWA087HY006</b>	Válvula de esfera rosca interna de 1" <i>Válvula de esfera rosca interna de 1"</i>	<b>25,80</b>	1
<b>EWA1500035</b>	Juego de racores para contadores DN15 con orificio para precinto (2 racores, 2 tuercas y 2 juntas) <i>Kit de ligações para contadores DN15 com orificio para vedante (2 ligações, 2 porcas e 2 juntas)</i>	<b>14,30</b>	1
<b>EWA1500042</b>	Juego de racores para contadores DN20 con orificio para precinto (2 racores, 2 tuercas y 2 juntas) <i>Kit de ligações para contadores DN20 com orificio para vedante (2 ligações, 2 porcas e 2 juntas)</i>	<b>20,70</b>	1
<b>EWA1500062</b>	Juego de racores para contadores DN25 con orificio para precinto (2 racores, 2 tuercas y 2 juntas) <i>Kit de ligações para contadores DN25 com orificio para vedante (2 ligações, 2 porcas e 2 juntas)</i>	<b>45,80</b>	1
<b>EWA1500072</b>	Juego de racores para contadores DN40 con orificio para precinto (2 racores, 2 tuercas y 2 juntas) <i>Kit de ligações para contadores DN40 com orificio para vedante (2 ligações, 2 porcas e 2 juntas)</i>	<b>107,10</b>	1
<b>EWA3002684</b>	Vaina para contadores MID - DN15...32 - L = 35 mm <i>Bainha para contadores MID - L = 35 mm</i>	<b>36,10</b>	1
<b>EWA3002685</b>	Vaina para contadores MID - DN40...65 - L = 52 mm <i>Bainha para contadores MID - L = 52 mm</i>	<b>47,90</b>	1
<b>EWA3004406</b>	Vaina para contadores MID - DN80...125 - L = 85 mm <i>Bainha para contadores MID - L = 85 mm</i>	<b>59,50</b>	1
<b>EWA3004407</b>	Vaina para contadores MID - DN150... - L = 120 mm <i>Bainha para contadores MID - L = 120 mm</i>	<b>117,50</b>	1
<b>EWA087HY003</b>	Rácor R = 1/2" para sensor de impulsión con rosca interna M10x1 <i>Ligador R = 1/2" para sensor de impulsos com rosca interna M10x1</i>	<b>21,10</b>	1



2



## 2.05 - CAUDALÍMETROS Y CALCULADORES

### 2.05 - FLUXÍMETROS E CALCULADORES

#### Caudalímetros

##### Fluxímetros

#### EW370

##### Caudalímetro mecánico

- Contador tipo Wollman
- Para agua hasta 130°C
- Bridas PN16
- Salida de impulsos (100 l/pulso DN40 - DN250; 1000 l/pulso DN300)
- Compatible con calculadores EW500 y EW545
- Certificado MID

##### Fluxímetro mecânico

- Contador tipo Wollman
- Para água até 130°C
- Flanges PN16
- Saída de impulsos (100 l/pulso DN40 - DN250; 1000 l/pulso DN300)
- Compatível com calculadores EW500 e EW545
- Certificado MID

#### Referencia

##### Referência

Referencia				€	Embalaje
Referência				€	Embalagem
EW3701AP4900	DN40	- qp=15 m3/h; qs=30 m3/h	- 200 mm	695,00	1
EW3701AP5000	DN50	- qp=15 m3/h; qs=30 m3/h	- 200 mm	894,00	1
EW3701AP5600	DN65	- qp=25 m3/h; qs=50 m3/h	- 200 mm	913,00	1
EW3701AP6500	DN80	- qp=40 m3/h; qs=80 m3/h	- 225 mm	1.142,00	1
EW3701AP7300	DN100	- qp=60 m3/h; qs=120 m3/h	- 250 mm	1.274,00	1
EW3701AP8100	DN125	- qp=100 m3/h; qs=200 m3/h	- 250 mm	1.354,00	1
EW3701AP8500	DN150	- qp=150 m3/h; qs=300 m3/h	- 300 mm	2.116,00	1
EW3701AP8900	DN200	- qp=250 m3/h; qs=500 m3/h	- 350 mm	2.273,00	1
EW3701AP9100	DN250	- qp=400 m3/h; qs=800 m3/h	- 450 mm	2.824,00	1
EW3701AP9203	DN300	- qp=600 m3/h; qs=1200 m3/h	- 500 mm	5.040,00	1

#### Calculadores

##### Calculadores

#### EW500

##### Calculador de energía electrónico

- Para contadores EW370
- Para calefacción y refrigeración
- Dos puertos para comunicaciones
- Duración de la batería 12 años
- Sensores de temperatura no incluidos
- Certificado MID

##### Calculador de energia electrónico

- Para contadores EW370
- Para aquecimento e refrigeração
- Duas portas para comunicações
- Duração da bateria 12 anos
- Sensores de temperatura não incluídos
- Certificado MID

#### Referencia

##### Referência

Referencia				€	Embalaje
Referência				€	Embalagem
EW5001CD0010	10	litros/pulso; energia kWh, 0 decimal		276,00	1
EW5001CD0100	100	litros/pulso; energia MWh, 1 decimal		276,00	1
EW5001CD1000	1000	litros/pulso; energia MWh, 1 decimal		276,00	1
EW5001CDZ		configurable		276,00	1

NOTA: qp - Caudal nominal; qs - Caudal máximo

NOTE: qp - Fluxo nominal; qs - Fluxo máximo





## 2.05 - CAUDALÍMETROS Y CALCULADORES

### 2.05 - FLUXÍMETROS E CALCULADORES

**Honeywell Home**

MEDICIÓN DE ENERGÍA  
Y CONSUMOS  
MECÇÃO DE ENERGÍA  
E CONSUMOS

#### Accesorios para calculadores EW500

#### Acessórios para calculadores EW500

#### MÓDULOS DE COMUNICACIÓN

Referencia		€	Embalaje
Referência		€	Embalagem
EWA500C-MBUS	Módulo M-Bus	117,00	1
EWA500C-RS485	Módulo Modbus RTU	117,30	1
EWA500C-PO	Módulo de salida de pulsos/Módulo de saída de impulso	45,00	1
EWA500C-PIPO	Módulo de entrada/salida de pulsos/Módulo de entrada/saída de impulso	46,70	1
EWA500P-230V	Fuente alimentación 230 Vac/ Fonte de alimentação 230 Vac	84,20	1



#### Accesorios de configuración

#### Acessórios de configuração

EWA3001798	Cable óptico para configuración EW500	522,00	1
EWP500-XPRT	Dongle para configuración avanzada EW500	223,00	1

#### Pareja de sensores de temperatura pt500; 5,2 mm (certificado mid)

#### Par de sensores de temperatura PT500; 5,2 mm (certificado MID)

EWA3002680	Cable/Cabo 2 m	110,20	1
EWA3002681	Cable/Cabo 3 m	143,70	1
EWA3002682	Cable/Cabo 5 m	226,00	1
EWA3002679	Cable/Cabo 10 m	255,00	1



#### Vainas para contadores (Certificado MID)

#### Tubos para contadores (certificado MID)

EWA3002684	Vaina para contadores MID - DN15...32 - L = 35 mm Bainha para contadores MID - L = 35 mm	36,10	1
EWA3002685	Vaina para contadores MID - DN40...65 - L = 52 mm Bainha para contadores MID - L = 52 mm	47,90	1
EWA3004406	Vaina para contadores MID - DN80...125 - L = 85 mm Bainha para contadores MID - L = 85 mm	59,50	1
EWA3004407	Vaina para contadores MID - DN150... - L = 120 mm Bainha para contadores MID - L = 120 mm	117,50	1



#### Accesorios para calculadores EW500

#### Acessórios para calculadores EW500

#### Accesorios de montaje/Acessórios de montagem

#### Consultar

EWA087HY003	Rácor R = 1/2" para sensor de temperatura con rosca interna M10x1 Ligação R = 1/2" para sensor de temperatura com rosca interna M10x1	21,10	1
EWA087HY004	Válvula de esfera rosca interna de 1/2" con conexión para sensor de temperatura Válvula de esferas com rosca interna de 1/2" com ligação para sensor de temperatura	12,80	1
EWA087HY005	Válvula de esfera rosca interna de 3/4" con conexión para sensor de temperatura Válvula de esferas com rosca interna de 3/4" com ligação para sensor de temperatura	17,60	1
EWA087HY006	Válvula de esfera rosca interna de 1" con conexión para sensor de temperatura Válvula de esferas com rosca interna de 1" com ligação para sensor de temperatura	25,80	1

**2.05 - CAUDALÍMETROS Y CALCULADORES**

**2.05 - FLUXÍMETROS E CALCULADORES**

**Tabla selección contadores energía mecánicos**

*Tabela de seleção de contadores de energia mecânicos*

	INTERFAZ - INTERFACE		
	LECTURA DIRECTA LEITURA DIRECTA	PULSOS IMPULSOS	M-BUS M-BUS
DN40	EW3701AP4900+ EW5001CD0100 + EWA30026...	EW3701AP4900 + EW5001CD0100 + EWA30026... + EWA500C-PO	EW3701AP4900 + EW5001CD0100 + EWA30026... + EWA500C-MBUS
DN50	EW3701AP5000 + EW5001CD0100 + EWA30026...	EW3701AP5000 + EW5001CD0100 + EWA30026... + EWA500C-PO	EW3701AP5000 + EW5001CD0100 + EWA30026... + EWA500C-MBUS
DN65	EW3701AP5600 + EW5001CD0100 + EWA30026...	EW3701AP5600 + EW5001CD0100 + EWA30026... + EWA500C-PO	EW3701AP5600 + EW5001CD0100 + EWA30026... + EWA500C-MBUS
DN80	EW3701AP6500 + EW5001CD0100 + EWA30026...	EW3701AP6500 + EW5001CD0100 + EWA30026... + EWA500C-PO	EW3701AP6500 + EW5001CD0100 + EWA30026... + EWA500C-MBUS
DN100	EW3701AP7300 + EW5001CD0100 + EWA30026...	EW3701AP7300 + EW5001CD0100 + EWA30026... + EWA500C-PO	EW3701AP7300 + EW5001CD0100 + EWA30026... + EWA500C-MBUS
DN125	EW3701AP8100 + EW5001CD0100 + EWA30026...	EW3701AP8100 + EW5001CD0100 + EWA30026... + EWA500C-PO	EW3701AP8100 + EW5001CD0100 + EWA30026... + EWA500C-MBUS
DN150	EW3701AP8500 + EW5001CD0100 + EWA30026...	EW3701AP8500 + EW5001CD0100 + EWA30026... + EWA500C-PO	EW3701AP8500 + EW5001CD0100 + EWA30026... + EWA500C-MBUS
DN200	EW3701AP8900 + EW5001CD0100 + EWA30026...	EW3701AP8900 + EW5001CD0100 + EWA30026... + EWA500C-PO	EW3701AP8900 + EW5001CD0100 + EWA30026... + EWA500C-MBUS
DN250	EW3701AP9100 + EW5001CD0100 + EWA30026...	EW3701AP9100 + EW5001CD0100 + EWA30026... + EWA500C-PO	EW3701AP9100 + EW5001CD0100 + EWA30026... + EWA500C-MBUS
DN300	EW3701AP9203 + EW5001CD1000 + EWA30026...	EW3701AP9203 + EW5001CD1000 + EWA30026... + EWA500C-PO	EW3701AP9203 + EW5001CD1000 + EWA30026... + EWA500C-MBUS

CALEFACCIÓN / REFRIGERACIÓN - AQUECIMENTO/REFRIGERAÇÃO

## 2.06 - CONTADORES PARA AGUA SANITARIA

### 2.06 - CONTADORES PARA ÁGUA QUENTE SANITARIA

#### Contadores de agua fría y caliente

##### Contadores de água fria e quente

#### EW105

##### Contador de agua serie EW105

- Contador de chorro único
- Para agua fría y caliente
- Salida de pulsos (10 U/pulso)
- Compatible con módulo radio EW9200AGZ...
- Certificado MID

##### Contador de água série EW105

- Contador de fluxo único
- Para água fria e quente
- Saída de impulsos (10 U/impulso)
- Compatível com módulo de rádio EW9200AGZ...
- Certificado MID

Referencia		€	Embalaje
Referência		€	Embalagem
<b>Para agua fría - Para agua fria</b>			
EW1050AP1200	DN15 - 2,5 m <sup>3</sup> /h - Tmáx 30 °C - 110 mm	71,30	1
EW1050AP2000	DN20 - 4,0 m <sup>3</sup> /h - Tmáx 30 °C - 130 mm	75,30	1
<b>Para agua caliente - Para água quente</b>			
EW1051AP1200	DN15 - 2,5 m <sup>3</sup> /h - Tmáx 90 °C - 110 mm	72,40	1
EW1051AP2000	DN20 - 4,0 m <sup>3</sup> /h - Tmáx 90 °C - 130 mm	75,30	1

#### EW110

##### Contador de agua serie EW110

- Contador de chorro único
- Para agua fría y caliente
- Lectura directa
- Compatible con módulos EWA110C para interfaz M-Bus, Pulsos o RF
- Certificado MID

##### Contador de água série EW110

- Contador de fluxo único
- Para água fria e quente
- Leitura directa
- Compatível com módulos EWA110C para interface M-Bus, Impulsos ou RF
- Certificado MID

Referencia		€	Embalaje
Referência		€	Embalagem
<b>Para agua fría (DN15...20) - Para agua fria (DN15...20)</b>			
EW1100AC0600	DN15 - 1,6 m <sup>3</sup> /h - Tmáx 50 °C - 110 mm	38,10	1
EW1100AC1100	DN15 - 2,5 m <sup>3</sup> /h - Tmáx 50 °C - 80 mm	38,10	1
EW1100AC1200	DN15 - 2,5 m <sup>3</sup> /h - Tmáx 50 °C - 110 mm	38,10	1
EW1100AC1400	DN20 - 2,5 m <sup>3</sup> /h - Tmáx 50 °C - 130 mm	40,20	1
EW1100AC2000	DN20 - 4,0 m <sup>3</sup> /h - Tmáx 50 °C - 130 mm	42,00	1
<b>Para agua caliente (DN15...20) - Para água quente (DN15...20)</b>			
EW1101AC0600	DN15 - 1,6 m <sup>3</sup> /h - Tmáx 90 °C - 110 mm	39,10	1
EW1101AC1100	DN15 - 2,5 m <sup>3</sup> /h - Tmáx 90 °C - 80 mm	39,10	1
EW1101AC1200	DN15 - 2,5 m <sup>3</sup> /h - Tmáx 90 °C - 110 mm	39,10	1
EW1101AC1400	DN20 - 2,5 m <sup>3</sup> /h - Tmáx 90 °C - 130 mm	43,10	1
EW1101AC2000	DN20 - 4,0 m <sup>3</sup> /h - Tmáx 90 °C - 130 mm	42,00	1
<b>Para agua fría (DN25...40) - Para agua fria (DN25...40)</b>			
EW1100CC2800	DN25 - 6,3 m <sup>3</sup> /h - Tmáx 50 °C - 260 mm	210,00	1
EW1100CC3900	DN32 - 10 m <sup>3</sup> /h - Tmáx 50 °C - 260 mm	216,00	1
EW1100CC4600	DN40 - 16 m <sup>3</sup> /h - Tmáx 50 °C - 300 mm	254,00	1
<b>Para agua caliente (DN25...40) - Para água quente (DN25...40)</b>			
EW1101CC2800	DN25 - 6,3 m <sup>3</sup> /h - Tmáx 130 °C - 260 mm	240,00	1
EW1101CC3900	DN32 - 10 m <sup>3</sup> /h - Tmáx 130 °C - 260 mm	244,00	1
EW1101CC4600	DN40 - 16 m <sup>3</sup> /h - Tmáx 130 °C - 300 mm	271,00	1



2



## 2.06 - CONTADORES PARA AGUA SANITARIA

### 2.06 - CONTADORES PARA ÁGUA QUENTE SANITARIA

#### Contadores de agua fría y caliente

#### Contadores de água fria e quente

#### EW171

##### Contador de agua serie EW171

- Contador tipo Woltman
- Para agua fría y caliente
- Lectura directa
- Compatible con módulos EW171C para interfaz M-Bus, Pulsos o RF
- Certificado MID

##### Contador de água série EW171

- Contador tipo Woltman
- Para água fria e quente
- Leitura directa
- Compatível com módulos EWA171C para interface M-Bus, Impulsos ou RF
- Certificado MID

Referencia				€	Embalaje
Referência				€	Embalagem
<b>Para agua fría - Para água fria</b>					
EW1710AC5000	DN50	- 40 m <sup>3</sup> /h	- Tmáx 30 °C - 200 mm	<b>486,00</b>	1
EW1710AC5600	DN65	- 63 m <sup>3</sup> /h	- Tmáx 30 °C - 200 mm	<b>564,00</b>	1
EW1710AC6500	DN80	- 100 m <sup>3</sup> /h	- Tmáx 30 °C - 225 mm	<b>631,00</b>	1
EW1710AC7300	DN100	- 160 m <sup>3</sup> /h	- Tmáx 30 °C - 250 mm	<b>682,00</b>	1
EW1710AC8100	DN125	- 250 m <sup>3</sup> /h	- Tmáx 30 °C - 250 mm	<b>723,00</b>	1
EW1710AC8500	DN150	- 400 m <sup>3</sup> /h	- Tmáx 30 °C - 300 mm	<b>1.213,00</b>	1
EW1710AC8900	DN200	- 630 m <sup>3</sup> /h	- Tmáx 30 °C - 350 mm	<b>1.708,00</b>	1
EW1710AC9100	DN250	- 1000 m <sup>3</sup> /h	- Tmáx 30 °C - 450 mm	<b>2.367,00</b>	1
EW1710AC9200	DN300	- 1600 m <sup>3</sup> /h	- Tmáx 30 °C - 500 mm	<b>3.810,00</b>	1
<b>Para agua caliente - Para água quente</b>					
EW1711AC5000	DN50	- 25 m <sup>3</sup> /h	- Tmáx 130 °C - 200 mm	<b>783,00</b>	1
EW1711AC5600	DN65	- 40 m <sup>3</sup> /h	- Tmáx 130 °C - 200 mm	<b>907,00</b>	1
EW1711AC6500	DN80	- 63 m <sup>3</sup> /h	- Tmáx 130 °C - 225 mm	<b>1.064,00</b>	1
EW1711AC7300	DN100	- 100 m <sup>3</sup> /h	- Tmáx 130 °C - 250 mm	<b>1.171,00</b>	1
EW1711AC8100	DN125	- 160 m <sup>3</sup> /h	- Tmáx 130 °C - 250 mm	<b>1.300,00</b>	1
EW1711AC8500	DN150	- 250 m <sup>3</sup> /h	- Tmáx 130 °C - 300 mm	<b>1.904,00</b>	1
EW1711AC8900	DN200	- 400 m <sup>3</sup> /h	- Tmáx 130 °C - 350 mm	<b>2.233,00</b>	1
EW1711AC9100	DN250	- 630 m <sup>3</sup> /h	- Tmáx 130 °C - 450 mm	<b>2.758,00</b>	1
EW1711AC9200	DN300	- 1000 m <sup>3</sup> /h	- Tmáx 130 °C - 500 mm	<b>4.136,00</b>	1

## 2.06 - CONTADORES PARA AGUA SANITARIA

### 2.06 - CONTADORES PARA ÁGUA QUENTE SANITARIA

Honeywell Home

MEDICIÓN DE ENERGÍA  
Y CONSUMOS  
MECÇÃO DE ENERGÍA  
E CONSUMOS

#### Módulos de comunicación para contadores de agua

#### Módulos de comunicação para contadores de água

INTERFAZ - INTERFACE					
SERIE - SÉRIE	PULSOS/Impulsos		M-BUS	RF (AMR)	RF (WALK-BY)
	EW105	Incluido	-	EW9200AGZ001	EW9200AGZ002
	EW110	EWA110...PO	EWA110C...MBUS	-	-
	EW171	EWA171-PO	EWA171C-MBUS	-	-
Referencia				€	Embalaje
Referência				€	Embalagem
<b>EW9200AGZ001</b>	Módulo radio para sistema AMR con dos entradas de impulsos <i>Módulo de rádio para sistema AMR com duas entradas de impulsos</i>			<b>142,90</b>	1
<b>EW9200AGZ002</b>	Módulo radio para sistema Walk-by con dos entradas de impulsos <i>Módulo de rádio para sistema Walk-By com duas entradas de impulsos</i>			<b>142,90</b>	1
<b>EWA110C1520-MBUS</b>	Módulo de comunicación M-Bus para contadores serie EW110 (DN15...20) <i>Módulo de comunicação M-Bus para contadores série EW110 (DN15...20)</i>			<b>78,90</b>	1
<b>EWA110C2540-MBUS</b>	Módulo de comunicación M-Bus para contadores serie EW110 (DN25...40) <i>Módulo de comunicação M-Bus para contadores série EW110 (DN25...40)</i>			<b>78,90</b>	1
<b>EWA110C1520-PO</b>	Módulo de comunicación con salida de pulsos para contadores serie EW110 (DN15...20) - Pulso Open Colector <i>Módulo de comunicação com saída de impulsos para contadores série EW110 (DN15...20) - Impulso Open Colector</i>			<b>78,90</b>	1
<b>EWA110C2540-PO</b>	Módulo de comunicación con salida de pulsos para contadores serie EW110 (DN25...40) - Pulso Open Colector <i>Módulo de comunicação com saída de impulsos para contadores série EW110 (DN25...40) - Impulso Open Colector</i>			<b>78,90</b>	1
<b>EWA171C-MBUS</b>	Módulo de comunicación M-Bus para contadores serie EW171 <i>Módulo de comunicação M-Bus para contadores série EW171</i>			<b>78,90</b>	1
<b>EWA171C-PO</b>	Módulo de comunicación con salida de pulsos para contadores serie EW171 <i>Módulo de comunicação com saída de impulsos para contadores série EW171</i>			<b>78,90</b>	1

2

#### Accesorios para contadores de agua

#### Acessórios para contadores de água

Juego de racores válidos para contadores series EW105, EW110, EW120

Kit de ligações válidos para contadores de séries EW105, EW110, EW120

Referencia			€	Embalaje
Referência			€	Embalagem
<b>EWA1500035</b>	Para DN15 con orificio para precinto (2 racores, 2 tuercas y 2 juntas) <i>Para DN15 com orifício para vedante (2 ligações, 2 porcas e 2 juntas)</i>		<b>14,30</b>	1
<b>EWA1500042</b>	Para DN20 con orificio para precinto (2 racores, 2 tuercas y 2 juntas) <i>Para DN20 com orifício para vedante (2 ligações, 2 porcas e 2 juntas)</i>		<b>20,70</b>	1
<b>EWA1500062</b>	Para DN25 con orificio para precinto (2 racores, 2 tuercas y 2 juntas) <i>Para DN25 com orifício para vedante (2 ligações, 2 porcas e 2 juntas)</i>		<b>45,80</b>	1
<b>EWA1500067</b>	Para DN32 con orificio para precinto (2 racores, 2 tuercas y 2 juntas) <i>Para DN32 com orifício para vedante (2 ligações, 2 porcas e 2 juntas)</i>		<b>91,90</b>	1
<b>EWA1500072</b>	Para DN40 con orificio para precinto (2 racores, 2 tuercas y 2 juntas) <i>Para DN40 com orifício para vedante (2 ligações, 2 porcas e 2 juntas)</i>		<b>107,10</b>	1





## 2.07 - CENTRALES PARA CONTADORES

### 2.07 - CENTRAIS PARA CONTADORES

#### Central de recogida de datos y Accesorios

#### Centrais de recolha de dados e Acessórios

#### EW535

##### Centrales de recogida de datos IZAR CENTER

- Para datos procedentes de contadores
- M-Bus
- Fuente de alimentación integrada para 110...230V
- Puerto USB
- Interfaz Ethernet LAN

##### Centrais de recolha de dados IZAR CENTER

- Para dados procedentes de contadores
- M-Bus
- Fonte de alimentação integrada para 110...230V
- Porta USB
- Interface Ethernet LAN

Referencia		€	Embalaje
Referência		€	Embalagem
EW535M5777	IZAR Center 60	1.691,00	1
EW535M5781	IZAR Center 60 Memory	2.518,00	1
EW535M5782	IZAR Center 120 Memory	2.978,00	1
EW535M5780	IZAR Center 250	2.641,00	1
EW535M5783	IZAR Center 250 Memory	3.435,00	1



Referencia		€	Embalaje
Referência		€	Embalagem
EW535M0056	HYDRO-PORT PULSE Convertidor de señal de impulsos a M-BUS (2 entradas de impulsos) <i>Conversor de sinal de impulsos a M-BUS (2 entradas de impulsos)</i>	275,00	1
EW535M0131	M-BUS Receptor 868 MHz <i>M-BUS Receptor 868 MHz</i>	1.032,00	1
EWA3001799	Interfaz óptico con comunicación Bluetooth para programación de contadores <i>Interface óptica com comunicação. Bluetooth para programação de contadores</i>	1.908,00	1

Nota: Consultar para soluciones RF y Walk-By

Nota: Consultar para soluções RF e Walk-By



# 3. VÁLVULAS DE ZONA Y ACTUADORES TERMOELÉCTRICOS

## *VÁLVULAS DE ZONA E ACTUADORES TERMOELÉCTRICOS*



<b>3.01 - VÁLVULAS DE ZONA MOTORIZADAS</b>	<b>66</b>
<b>3.01 - VÁLVULAS DE ZONA MOTORIZADAS</b>	
Esquemas de conexionado de válvulas de zona	66
<i>Diagrama de conexão das válvulas de zona</i>	
Válvulas De 2 vías	67
<i>Válvulas De 2 vías</i>	
Válvulas De 3 vías	67
<i>Válvulas De 3 vías</i>	
Serie VC De 2 vías	68
<i>Série VC De 2 vías</i>	
Serie VC De 3 vías	68
<i>Série VC De 3 vías</i>	
<b>3.02 - VÁLVULAS DE CONTROL PEQUEÑAS</b>	<b>69</b>
<b>3.02 - VÁLVULAS DE CONTROL PEQUEÑAS</b>	
Serie VC Válvulas modulantes	69
<i>Série VC Válvulas modulantes</i>	
<b>3.03 - ACTUADORES PARA VÁLVULAS LINEALES PEQUEÑAS</b>	<b>70</b>
<b>3.03 - ACTUADORES PARA PEQUEÑAS VÁLVULAS LINEALES</b>	
Actuadores M4410	70
<i>Actuadores M4410</i>	
Smart-T Regulación todo-nada	70
<i>Smart-T Regulação tudo-nada</i>	

### 3.01 - VÁLVULAS DE ZONA MOTORIZADAS

#### 3.01 - VÁLVULAS DE ZONA MOTORIZADAS

Esquemas de conexión de válvulas de zona  
 Diagrama de conexão das válvulas de zona

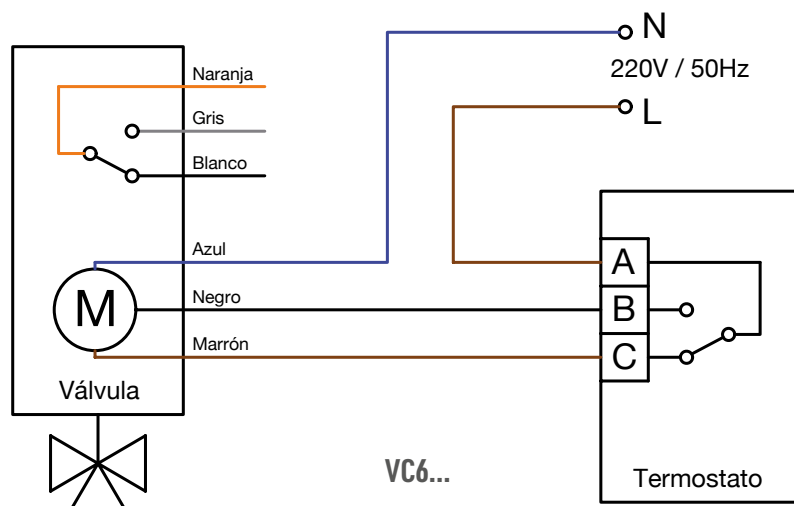
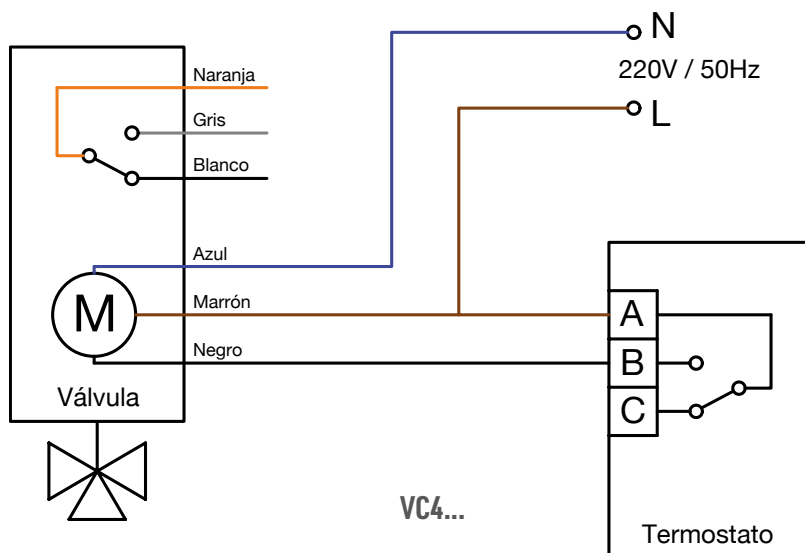
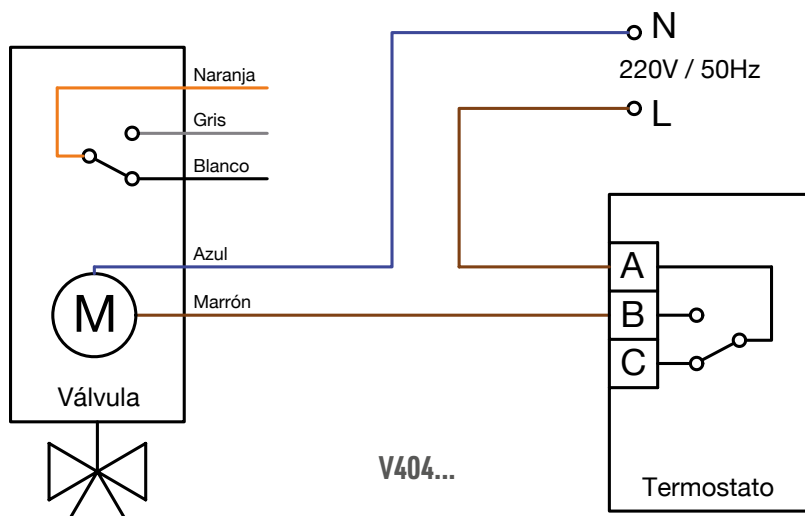

## 3.01 - VÁLVULAS DE ZONA MOTORIZADAS

### 3.01 - VÁLVULAS DE ZONA MOTORIZADAS

**Honeywell Home**

VÁLVULAS Y ACTUADORES  
VÁLVULAS E ACTUADORES

<b>Válvulas</b>	<b>De 2 vías</b>
<b>Válvulas</b>	<b>De 2 vías</b>

#### V4043H

##### Válvulas de zona motorizadas de 2 vías

- Todo-nada
- Cuerpo de latón
- Rosca hembra
- Temperaturas 5-88 °C
- 230V/50Hz
- Contacto auxiliar (unipolar inversor SPDT)

##### Válvulas de zona motorizadas de 2 vías

- Tudo-nada
- Corpo de latão
- Rosca interior
- Temperaturas 5-88 °C
- 230V/50Hz
- Contacto auxiliar (unipolar inversor SPDT)

Referencia		€	Embalaje
Referência		€	Embalagem
V4043H1130/U	1/2" - Kvs 3,0 - ΔP <sub>max</sub> 1,35 bar	106,00	1
V4043H1114/U	3/4" - Kvs 6,9 - ΔP <sub>max</sub> 0,55 bar	106,00	1
V4043H1122/U	1" - Kvs 8,6 - ΔP <sub>max</sub> 0,45 bar	106,00	1



<b>Válvulas</b>	<b>De 3 vías</b>
<b>Válvulas</b>	<b>De 3 vías</b>

#### V4044C

##### Válvulas de zona motorizadas de 3 vías

- Todo-nada
- Cuerpo de latón
- Rosca hembra
- Temperaturas 5-88 °C
- 230V/50Hz

##### Válvulas de zona motorizadas de 3 vías

- Tudo-nada
- Corpo de latão
- Rosca interior
- Temperaturas 5-88 °C
- 230V/50Hz

Referencia		€	Embalaje
Referência		€	Embalagem
V4044C1452/U	1/2" - Kvs 3,0 - ΔP <sub>max</sub> 1,4 bar	107,10	1
V4044C1189U	3/4" - Kvs 6,0 - ΔP <sub>max</sub> 0,69 bar	107,10	1
V4044C1312U	1" - Kvs 8,1 - ΔP <sub>max</sub> 0,55 bar	107,10	1



#### V4044F

##### Válvulas de zona motorizadas de 3 vías

- Todo-nada
- Cuerpo de latón
- Rosca hembra
- Temperaturas 5-88 °C
- 230V/50Hz
- Contacto auxiliar

##### Válvulas de zona motorizadas de 3 vías

- Tudo-nada
- Corpo de latão
- Rosca fêmea
- Temperaturas 5-88 °C
- 230V/50Hz
- Contacto auxiliar

Referencia		€	Embalaje
Referência		€	Embalagem
V4044F1000/U	3/4" - Kvs 6,0 - ΔP <sub>max</sub> 0,69 bar - Micro SPDT	117,90	1
V4044F1034/U	1" - Kvs 8,1 - ΔP <sub>max</sub> 0,55 bar - Micro SPST	117,90	1



3

## 3.01 - VÁLVULAS DE ZONA MOTORIZADAS

### 3.01 - VÁLVULAS DE ZONA MOTORIZADAS

#### Serie VC Série VC

De 2 vías  
De 2 vías

#### VC4613A



##### Válvulas de zona motorizadas de 2 vías serie VC

- Control todo/nada SPST (2 hilos + común)
- Cuerpo de latón
- Rosca hembra
- T<sub>máx</sub> 95 °C - P<sub>máx</sub> 20 bar
- ΔP<sub>máx</sub> 4 bar
- Contacto auxiliar SPDT

##### Válvulas de zona motorizadas de 2 vías série VC

- Control tudo/nada SPST (2 fios + comum)
- Corpo de latão
- Rosca fêmea
- T<sub>máx</sub> 95 °C - P<sub>máx</sub> 20 bar
- ΔP<sub>máx</sub> 4 bar
- Contacto auxiliar SPDT

##### Referencia

##### Referência

Referencia	Referência	€	Embalaje
VC4613AF1000/U	230V/50Hz - 1/2" - Kvs 3	143,00	1
VC4613AJ1000/U	230V/50Hz - 3/4" - Kvs 5,3	143,00	1
VC4613AP1000/U	230V/50Hz - 1" - Kvs 6	143,00	1

€ Embalaje  
€ Embalagem

#### VC6613A...



##### Válvulas de zona motorizadas de 2 vías serie VC

- Para control ON-OFF SPDT (3 cables)
- Cuerpo de latón
- Rosca hembra
- T<sub>máx</sub> 95 °C - P<sub>máx</sub> 20 bar
- ΔP<sub>máx</sub> 4 bar
- Contacto auxiliar SPDT

##### Válvulas de zona motorizadas de 2 vías série VC

- Para control ON-OFF SPDT (3 cables)
- Corpo de latão
- Rosca fêmea
- T<sub>máx</sub> 95 °C - P<sub>máx</sub> 20 bar
- ΔP<sub>máx</sub> 4 bar
- Contacto auxiliar SPDT

##### Referencia

##### Referência

Referencia	Referência	€	Embalaje
VC6613AF1000/U	230V~ - 1/2" - Kvs 3	131,00	1
VC6613AJ1000/U	230V~ - 3/4" - Kvs 5,3	131,00	1
VC6613AP1000/U	230V~ - 1" - Kvs 6	131,00	1

€ Embalaje  
€ Embalagem

#### Serie VC Série VC

De 3 vías  
De 3 vías

#### VC4613M



##### Válvulas de zona motorizadas de 3 vías serie VC

- Control todo/nada SPST (2 hilos + común)
- Cuerpo de latón
- Rosca hembra
- T<sub>máx</sub> 95 °C - P<sub>máx</sub> 20 bar
- ΔP<sub>máx</sub> 4 bar
- Contacto auxiliar SPDT

##### Válvulas de zona motorizadas de 3 vías série VC

- Control tudo/nada SPST (2 fios + comum)
- Corpo de latão
- Rosca fêmea
- T<sub>máx</sub> 95 °C - P<sub>máx</sub> 20 bar
- ΔP<sub>máx</sub> 4 bar
- Contacto auxiliar SPDT

##### Referencia

##### Referência

Referencia	Referência	€	Embalaje
VC4613MH6000/U	230V/50Hz - 3/4" - Kvs 7	143,00	1
VC4613MP6000/U	230V/50Hz - 1" - Kvs 7,7	143,00	1

€ Embalaje  
€ Embalagem

#### VC6613M



##### Válvulas de zona motorizadas de 3 vías serie VC

- Para control ON-OFF SPDT (3 cables)
- Cuerpo de latón
- T<sub>máx</sub> 95 °C - P<sub>máx</sub> 20 bar
- ΔP<sub>máx</sub> 4 bar
- Contacto auxiliar SPDT

##### Válvulas de zona motorizadas de 3 vías série VC

- Para control ON-OFF SPDT (3 fios)
- Corpo de latão
- T<sub>máx</sub> 95 °C - P<sub>máx</sub> 20 bar
- ΔP<sub>máx</sub> 4 bar
- Contacto auxiliar SPDT

##### Referencia

##### Referência

Referencia	Referência	€	Embalaje
<b>Rosca hembra / Rosca fêmea</b>			
VC6613ME6000/U	230V~ - 1/2" - Kvs 3,4	131,00	1
VC6613MH6000/U	230V~ - 3/4" - Kvs 7	131,00	1
VC6613MP6000/U	230V~ - 1" - Kvs 7,7	131,00	1
<b>Rosca macho / Rosca macho</b>			
VC6613MG6000/U	230V~ - 3/4" - Kvs 7	131,00	1

€ Embalaje  
€ Embalagem

## 3.02 - VALVULAS DE CONTROL PEQUENAS

### 3.02 - VALVULAS DE CONTROLO PEQUENAS

**Honeywell Home**

VÁLVULAS Y ACTUADORES  
VÁLVULAS E ACTUADORES

Serie VC  
Série VC

Válvulas modulantes  
Válvulas modulantes

#### VCZ

##### Cuerpos de válvulas modulantes de 2 y 3 vías

- Cuerpo de latón
- Rosca hembra
- T<sub>máx</sub> 95 °C - P<sub>máx</sub> 20 bar
- ΔP<sub>máx</sub> 4 bar

##### Corpos de válvulas modulantes de 2 e 3 vías

- 230V/50Hz
- PN16
- T<sub>máx</sub> 100 °C

Referencia			€	Embalaje
Referência			€	Embalagem
VCZAF1100/U	2 vías - 1/2"	- Kvs 2,6	88,70	1
VCZAJ1100/U	2 vías - 3/4"	- Kvs 4,5	88,70	1
VCZAP1100/U	2 vías - 1"	- Kvs 5,7	88,70	1
VCZME6100/U	3 vías - 1/2"	- Kvs 3,2 - mezcladora / diversora	88,70	1
VCZMH6100/U	3 vías - 3/4"	- Kvs 5,9 - mezcladora / diversora	88,70	1
VCZMP6100/U	3 vías - 1"	- Kvs 6,4 - mezcladora / diversora	88,70	1



#### VCZZ

##### Actuadores modulantes

- Para cuerpos de válvula modulantes VCZ
- Sin contacto auxiliar

##### Actuadores modulantes

- Para corpos de válvula modulantes VCZ
- Sem contacto auxiliar(DT)

Referencia			€	Embalaje
Referência			€	Embalagem
VC6983ZZ11/U	230Vac/50Hz	- Control flotante (3 puntos) - 120s - 1m cable	88,70	1
VC7931ZZ11/U	24Vac/50Hz	- Control modulante (0/2-10Vdc) - 120s - 1m cable	112,30	1



3

## 3.03 - ACTUADORES PARA VÁLVULAS LINEALES PEQUEÑAS

### 3.03 - ACTUADORES PARA PEQUENAS VÁLVULAS LINEARES

#### Actuadores M4410

#### Actuadores M4410

#### M4410C/L



##### Actuador termoelectrico compacto

- Para válvulas con conexión roscada M30x1,5
- Para válvulas serie V58xxA4 y V58xxC4; VSO, V300 y V2000
- Protección IP54
- Alimentación 24V o 230V/50Hz
- Disponible modelos NC (normalmente cerrado) y NO (normalmente abierto)
- Disponible con contacto auxiliar
- Fuerza 100 N

##### ACTUADOR TERMOELÉCTRICO COMPACTO

- Para válvulas com ligação roscada M30x1,5
- Para válvulas série V58xxA4 y V58xxC4; VSO, V300 y V2000
- Protecção IP54
- Alimentação 24V o 230V/50Hz
- Disponível modelos NC (normalmente cerrado) e NO (normalmente abierto)
- Disponível com contacto auxiliar
- Força 100 N

Referencia		€	Embalaje
Referência		€	Embalagem
M4410C4500	Normalmente cerrado/fechado - 24 Vac/cc	39,10	1
M4410C4000	Normalmente abierto/aberto - 24 Vac/cc	39,10	1
M4410C4540	Normalmente cerrado/fechado - 24 Vac/cc - con contacto auxiliar	40,10	1
M4410L4500	Normalmente cerrado/fechado - 230 Vac	39,10	1
M4410L4000	Normalmente abierto/aberto - 230 Vac	39,10	1
M4410L4540	Normalmente cerrado/fechado - 230 Vac - con contacto auxiliar	40,10	1
M4410E1510*	Normalmente cerrado/fechado - 24 Vac - 0...10V	112,90	1
M4410K1515*	Normalmente cerrado/fechado - 24 Vcc - 0...10V	112,90	1

\*Se suministra sin cable

\*É fornecido sem filo

#### CABLE PARA M4410E, K



Referencia		€	Embalaje
Referência		€	Embalagem
M44-MOD-1M/U	Cable 1 m para M4410E1510 y M4410K1515	8,20	1

#### Smart-T

#### Smart-T

#### Regulación todo-nada

#### Regulação tudo-nada

#### MT4

##### Actuadores termoelectricos

- Para válvulas con conexión roscada M30 x 1,5 y de 2,5... 3 mm de carrera
- Para válvulas VDE, VXE y VYE
- Carrera 4 mm
- Fuerza 90 N

##### ACTUADORES TERMOELÉTRICOS

- Para válvulas com ligação roscada M30 x 1,5 e de 2,5... 3 mm de curso
- Para válvulas VDE, VXE y VYE
- Curso 4 mm
- Fuerza 90 N



Referencia		€	Embalaje
Referência		€	Embalagem
MT4-024-NO	Normalmente abierto - 24 Vac Normalmente aberto - 24 Vac	35,60	1
MT4-024-NO-2.5M	Normalmente abierto - Cable de 2,5 m - 24 Vac Normalmente aberto - Cabo de 2,5 m - 24 V CA	37,90	1
MT4-024-NC	Normalmente cerrado - 24 Vac Normalmente fechado - 24 V CA	35,60	1
MT4-024-NC-2.5M	Normalmente cerrado - Cable de 2,5 m - 24 Vac Normalmente fechado - Cabo de 2,5 m - 24 V CA	37,90	1
MT4-230-NO	Normalmente abierto - 230 Vac Normalmente aberto - 230 V CA	35,60	1
MT4-230-NO-2.5M	Normalmente abierto - Cable de 2,5 m - 230 Vac Normalmente aberto - Cabo de 2,5 m - 230 V CA	37,90	1
MT4-230-NC	Normalmente cerrado - 230 Vac Normalmente fechado - 230 V CA	35,60	1
MT4-230-NC-2.5M	Normalmente cerrado - Cable de 2,5 m - 230 Vac Normalmente fechado - Cabo de 2,5 m - 230 V CA	37,90	1

## 3.03 - ACTUADORES PARA VÁLVULAS LINEALES PEQUEÑAS

### 3.03 - ACTUADORES PARA PEQUEÑAS VÁLVULAS LINEALES

**Honeywell Home**

VÁLVULAS Y ACTUADORES  
VÁLVULAS E ACTUADORES

Smart-T  
Smart-T

Regulación todo-nada  
Regulação tudo-nada

#### MT8

##### Actuadores termoelectrónicos

- Para válvulas con conexión roscada M30 x 1,5 y de 6,5 mm de carrera
- Para válvulas VDE, VXE y VYE
- Carrera 8 mm
- Fuerza 90 N

##### ACTUADORES TERMOELÉCTRICOS

- Para válvulas com ligação roscada M30 x 1,5 e de 6,5 mm de Curso
- Para válvulas VDE, VXE y VYE
- Curso 8 mm
- Fuerza 90 N

Referencia		€	Embalaje
Referência		€	Embalagem
MT8-024-NO	Normalmente abierto - 24 Vac		
	Normalmente abierto - 24 V CA	52,30	1
MT8-024-NO-2.5M	Normalmente abierto - Cable de 2,5 m - 24 Vac		
	Normalmente abierto - Cabo de 2,5 m - 24 V CA	53,80	1
MT8-024-NC	Normalmente cerrado - 24 Vac		
	Normalmente fechado - 24 V CA	52,30	1
MT8-024-NC-2.5M	Normalmente cerrado - Cable de 2,5 m - 24 Vac		
	Normalmente fechado - Cabo de 2,5 m - 24 V CA	53,80	1
MT8-230-NO	Normalmente abierto - 230 Vac		
	Normalmente abierto - 230 V CA	52,30	1
MT8-230-NO-2.5M	Normalmente abierto - Cable de 2,5 m - 230 Vac		
	Normalmente abierto - Cabo de 2,5 m - 230 V CA	53,80	1
MT8-230-NC	Normalmente cerrado - 230 Vac		
	Normalmente fechado - 230 V CA	52,30	1
MT8-230-NC-2.5M	Normalmente cerrado - Cable de 2,5 m - 230 Vac		
	Normalmente fechado - Cabo de 2,5 m - 230 V CA	53,80	1



3

#### ADAPTADORES

Referencia		€	Embalaje
Referência		€	Embalagem
MT-ADAPT-HW	Adaptadores para montaje en válvula M30 x 1,5		
	10 unidades MT-ADAPT-HW		
MT-ADAPT-HP	Adaptadores para montagem em válvula M30 x 1,5		
	10 unidades MT-ADAPT-HW	94,80	1
MT-ADAPT-HP	Adaptadores para montaje en válvula Herz/Polytherm		
	10 unidades MT-ADAPT-HP		
HCA1VEL	Adaptadores para montagem em válvula Herz/Polytherm		
	10 unidades MT-ADAPT-HP	94,80	1
R453HY002	Adaptadores para montaje en colectores Velta HCA1VEL		
	Adaptadores para montagem em colectores Velta HCA1VEL	14,30	1
R453HY002	Adaptadores para montaje en válvula Giacomini		
	Adaptadores para montagem em válvula Giacomini	9,50	1

# 4. VÁLVULAS TERMOSTÁTICAS

## VÁLVULAS TERMOSTÁTICAS



<b>4.01 - CUERPOS DE VÁLVULA Y DETENORES AT CONCEPT</b>	<b>74</b>	<b>4.05 - CABEZALES TERMOSTÁTICOS</b>	<b>84</b>
<i>4.01 - CORPOS DE VÁLVULA E DETENORES AT CONCEPT</i>		<i>4.05 - CABEÇAS TERMOSTÁTICOS</i>	
Cuerpos de válvula termostatizables y detenores Rosca macho	74	Para aplicaciones residenciales	84
<i>Corpos de válvula termostatizado e detenores Rosca macho</i>		<i>Para aplicações residenciais</i>	
Racores de compresión Para válvulas rosca macho	75	Accesorios para HR90WE	86
<i>Racores de compressão Para válvulas rosca macho</i>		<i>Acessórios para HR90WE</i>	
Cuerpos de válvula termostatizables Rosca hembra	76	Mando manual para válvulas termostáticas	86
<i>Corpos de válvula termostatizado Rosca fêmea</i>		<i>Botão manual para válvulas termostáticas</i>	
Accesorios para válvulas termostáticas	78	Con sonda de inmersión o de contacto Capilar de 2 metros de longitud	87
<i>Acessórios para válvulas termostáticas</i>		<i>Com sonda de imersão ou de contacto Capilar de 2 metros de comprimento</i>	
Detenores Rosca hembra	78		
<i>Detenores Rosca fêmea</i>			
<b>4.02 - CUERPOS DE VÁLVULA Y DETENORES LÍNEA DESIGN</b>	<b>79</b>		
<i>4.02 - CORPOS DE VÁLVULA E DETENORES LINHA DESIGN</i>			
Cuerpos de válvula termostatizables - Para tubo de cobre - Pex - Multicapa	79		
<i>Corpos de válvula termostatizado - Para tubo de cobre - Pex - Multicapa</i>			
Detenores - Línea Design Para tubo de cobre - Pex - Multicapa	80		
<i>Detenores - Linha Design Para tubo de cobre - Pex - Multicapa</i>			
<b>4.03 - RACORES DE COMPRESIÓN LÍNEA DESIGN</b>	<b>81</b>		
<i>4.03 - RACORES DE COMPRESSÃO LINHA DESIGN</i>			
Racores para válvula termostatizable Línea Diseño	81		
<i>Unões para válvula com termóstato Linha Conceção</i>			
<b>4.04 - CUERPOS DE VÁLVULA TERMOSTATIZABLE INDEPENDIENTE DE LA PRESIÓN</b>	<b>82</b>		
<i>4.04 - CORPOS DE VÁLVULA TERMOSTATIZADO INDEPENDENTE DA PRESSÃO</i>			
Cuerpos de válvula termostatizables Rosca hembra	82		
<i>Corpos de válvula termostatizado Rosca fêmea</i>			
Accesorios para válvulas V2100PI	83		
<i>Acessórios para válvulas V2100PI</i>			



**Cuerpos de válvula termostaticables y detentores**  
*Corpos de válvula termostaticado e detentores*

**Rosca macho**  
*Rosca macho*

**V2036SX**

**Cuerpos de válvula termostaticable con pre-ajuste para caudales estándar**

- Temperatura máx 120 °C
- Presión máxima 10 bar
- Conexión a radiador mediante junta tórica

**Corpos de válvula termostaticado com pré-ajustável para taxas de fluxo padrão**

- Temperatura máx 120 °C
- Pressão máxima 10 bar
- Ligação a radiador com junta tórica



Referencia		€	Embalaje
Referência		€	Embalagem
<b>V2036DSX15</b>	Paso recto - R 1/2" (Kv ajustable) - Kvs 0,7 <i>Via direita - R 1/2" (Kv regulável) - Kvs 0,7</i>	<b>14,80</b>	1

<b>V2036ESX15</b>	Paso escuadra - R 1/2" (Kv ajustable) - Kvs 0,7 <i>Modelo esquadria - R 1/2" (Kv regulável) - Kvs 0,7</i>	<b>14,80</b>	1
-------------------	--	--------------	---

<b>V2036LSX15</b>	Doble ángulo izquierda - R 1/2" (Kv ajustable) - Kvs 0,62 <i>Ângulo duplo à esquerda - R 1/2" (Kv regulável) - Kvs 0,62</i>	<b>19,90</b>	1
-------------------	--	--------------	---

<b>V2036RSX15</b>	Doble ángulo derecha - R 1/2" (Kv ajustable) - Kvs 0,62 <i>Ângulo duplo à direita - R 1/2" (Kv regulável) - Kvs 0,62</i>	<b>19,90</b>	1
-------------------	---	--------------	---

<b>VH1036DS15</b>	Paso recto - R 1/2" (Kv ajustable) - Kvs 0,7 - Con mando manual <i>Via direita - R 1/2" (Kv regulável) - Kvs 0,7 - Com Botão manual</i>	<b>16,30</b>	1
-------------------	--	--------------	---

<b>VH1036ES15</b>	Paso escuadra - R 1/2" (Kv ajustable) - Kvs 0,7 - Con mando manual <i>Modelo esquadria - R 1/2" (Kv regulável) - Kvs 0,7 - Com Botão manual</i>	<b>16,30</b>	1
-------------------	--	--------------	---

**V2437**

**Detentores**

- Temperatura máx 120 °C
- Presión máxima 10 bar
- Conexión a radiador mediante junta tórica

**Detentores**

- Temperatura máx 120 °C
- Pressão máxima 10 bar
- Ligação a radiador com junta tórica



Referencia		€	Embalaje
Referência		€	Embalagem
<b>V2437D0015</b>	Paso recto - R 1/2" <i>Via direita - R 1/2"</i>	<b>10,50</b>	1

<b>V2437E0015</b>	Paso escuadra - R 1/2" <i>Modelo esquadria - R 1/2"</i>	<b>10,50</b>	1
-------------------	--	--------------	---

## 4.01 - CUERPOS DE VÁLVULA Y DETENTORES

### 4.01 - CORPOS DE VÁLVULA E DETENTORES

AT CONCEPT  
AT CONCEPT

Honeywell Home  
VÁLVULAS TERMOSTÁTICAS  
VÁLVULAS TERMOSTÁTICAS

#### Cuerpos de válvula termostaticables y detentores

#### Corpos de válvula termostaticado e detentores

Rosca macho  
Rosca macho

#### V2026SX

Cuerpos de válvula termostaticable con pre-ajuste para caudales estándar

- Temperatura máx 120 °C
- Presión máxima 10 bar
- Conexión a radiador metal-metal

Corpos de válvula termostaticado com pré-ajustável para taxas de fluxo padrão

- Temperatura máx 120 °C
- Pressão máxima 10 bar
- Ligação a radiador metal-metal

Referencia		€	Embalaje
Referência		€	Embalaje
V2026DSX15	Paso recto - R 1/2" (Kv ajustable) - Kvs 0,7 Via direita - R 1/2" (Kv regulável) - Kvs 0,7	14,10	1
V2026ESX15	Paso escuadra - R 1/2" (Kv ajustable) - Kvs 0,7 Modelo esquadria - R 1/2" (Kv regulável) - Kvs 0,7	14,10	1

#### V2427

Detentores

- Temperatura máx 120 °C
- Presión máxima 10 bar
- Conexión a radiador metal-metal

Detentores

- Temperatura máx 120 °C
- Pressão máxima 10 bar
- Ligação a radiador metal-metal

Referencia		€	Embalaje
Referência		€	Embalaje
V2427D0015	Paso recto - R 1/2" Via direita - R 1/2"	9,70	1
V2427E0015	Paso escuadra - R 1/2" Modelo esquadria - R 1/2"	9,70	1

#### Racores de compresión

#### Racores de compressão

Para válvulas rosca macho  
Para válvulas rosca macho

#### FEG3/4

Referencia		€	Embalaje
Referência		€	Embalaje
FEG3/4CS10	Para cobre - DN 10 mm	3,70	1
FEG3/4CS12	Para cobre - DN 12 mm	3,70	1
FEG3/4CS14	Para cobre - DN 14 mm	3,70	1
FEG3/4CS15	Para cobre - DN 15 mm	3,70	1
FEG3/4CS16	Para cobre - DN 16 mm	3,70	1
FEG3/4CS18	Para cobre - DN 18 mm	3,70	1
FEG3/4P12X1.1	Para PEX/PER - DN 12 x 1,1 mm	4,60	1
FEG3/4P16X1.5	Para PEX/PER - DN 16 x 1,5 mm	4,60	1
FEG3/4PM14X2	Para multicapa/PEX - DN 14 x 2 mm	4,60	1
FEG3/4PM16X2	Para multicapa/PEX - DN 16 x 2 mm	4,60	1
FEG3/4PM16X2.2	Para multicapa/PEX - DN 16 x 2,2 mm	4,60	1
FEG3/4PM17X2	Para multicapa/PEX - DN 17 x 2 mm	5,90	1
FEG3/4PM18X2	Para multicapa/PEX - DN 18 x 2 mm	4,60	1
FEG3/4PM20X2	Para multicapa/PEX - DN 20 x 2 mm	4,60	1



4

#### Cuerpos de válvula termostatizables Corpos de válvula termostatizado

Rosca hembra  
Rosca fêmea

#### V2000SX

Cuerpos de válvula termostatizable con pre-ajuste para caudales estándar

- Temperatura máx 120 °C
- Presión máxima 10 bar
- Conexión a radiador metal-metal

Corpos de válvula termostatizado com pré-ajustável para taxas de fluxo padrão

- Temperatura máx 120 °C
- Pressão máxima 10 bar
- Ligação a radiador metal-metal



Referencia		€	Embalaje
Referência		€	Embalaje
V2020DSX10	Paso recto - R 3/8" (Kv ajustable) - Kvs 0,62 Via direita - R 3/8" (Kv regulável) - Kvs 0,62	12,30	1
V2020DSX15	Paso recto - R 1/2" (Kv ajustable) - Kvs 0,7 Via direita - R 1/2" (Kv regulável) - Kvs 0,7	13,90	1
V2020DSX20	Paso recto - R 3/4" (Kv ajustable) - Kvs 0,7 Via direita - R 3/4" (Kv regulável) - Kvs 0,7	21,00	1

V2020ESX10	Paso escuadra - R 3/8" (Kv ajustable) - Kvs 0,62 Modelo esquadria - R 3/8" (Kv regulável) - Kvs 0,62	12,30	1
V2020ESX15	Paso escuadra - R 1/2" (Kv ajustable) - Kvs 0,7 Modelo esquadria - R 1/2" (Kv regulável) - Kvs 0,7	13,90	1
V2020ESX20	Paso escuadra - R 3/4" (Kv ajustable) - Kvs 0,7 Modelo esquadria - R 3/4" (Kv regulável) - Kvs 0,7	21,00	1

V2000ASX10	Ángulo inverso - R 3/8" (Kv ajustable) - Kvs 0,62 Ángulo inverso - R 3/8" (Kv regulável) - Kvs 0,62	18,90	1
V2000ASX15	Ángulo inverso - R 1/2" (Kv ajustable) - Kvs 0,62 Ángulo inverso - R 1/2" (Kv regulável) - Kvs 0,62	18,90	1

V2020LSX10	Doble ángulo izquierda - R 3/8" (Kv ajustable) - Kvs 0,62 Ángulo duplo à esquerda - R 3/8" (Kv regulável) - Kvs 0,62	18,90	1
V2020LSX15	Doble ángulo izquierda - R 1/2" (Kv ajustable) - Kvs 0,62 Ángulo duplo à esquerda - R 1/2" (Kv regulável) - Kvs 0,62	18,90	1

V2020RSX10	Doble ángulo derecha - R 3/8" (Kv ajustable) - Kvs 0,62 Ángulo duplo à direita - R 3/8" (Kv regulável) - Kvs 0,62	18,90	1
V2020RSX15	Doble ángulo derecha - R 1/2" (Kv ajustable) - Kvs 0,62 Ángulo duplo à direita - R 1/2" (Kv regulável) - Kvs 0,62	18,90	1

#### V2000LX

Cuerpos de válvula termostatizable con pre-ajuste para caudales altos

- Temperatura máx 120 °C
- Presión máxima 10 bar
- Conexión a radiador metal-metal

Corpos de válvula termostatizado com pré-ajustável para altas taxas de fluxo

- Temperatura máx 120 °C
- Pressão máxima 10 bar
- Ligação a radiador metal-metal



Referencia		€	Embalaje
Referência		€	Embalaje
V2020DLX15	Paso recto - R 1/2" (Kv ajustable) - Kvs 1,08 Via direita - R 1/2" (Kv regulável) - Kvs 1,08	19,90	1
V2020DLX20	Paso recto - R 3/4" (Kv ajustable) - Kvs 1,08 Via direita - R 3/4" (Kv regulável) - Kvs 1,08	23,50	1

V2020ELX15	Paso escuadra - R 1/2" (Kv ajustable) - Kvs 1,08 Modelo esquadria - R 1/2" (Kv regulável) - Kvs 1,08	19,90	1
V2020ELX20	Paso escuadra - R 3/4" (Kv ajustable) - Kvs 1,08 Modelo esquadria - R 3/4" (Kv regulável) - Kvs 1,08	23,50	1

## 4.01 - CUERPOS DE VÁLVULA Y DETENTORES

### 4.01 - CORPOS DE VÁLVULA E DETENTORES

AT CONCEPT  
AT CONCEPT

Honeywell Home  
VÁLVULAS TERMOSTÁTICAS  
VÁLVULAS TERMOSTÁTICAS

#### Cuerpos de válvula termostatizables Corpos de válvula termostatizado

Rosca hembra  
Rosca fêmea

#### V2000BB

##### Cuerpos de válvula termostatizable para caudales estándar

- Temperatura máx 130 °C
- Presión máxima 10 bar
- Conexión a radiador metal-metal

##### Corpos de válvula termostatizado para taxas de fluxo padrão

- Temperatura máx 130 °C
- Pressão máxima 10 bar
- Ligação a radiador metal-metal

Referencia		€	Embalaje
Referência		€	Embalage
V2020DBB10	Paso recto - R 3/8" (Kv fijo) - Kvs 0,62 Via direita - R 3/8" (Kv fijo) - Kvs 0,62	11,60	1
V2020DBB15	Paso recto - R 1/2" (Kv fijo) - Kvs 0,62 Via direita - R 1/2" (Kv fijo) - Kvs 0,62	12,70	1
V2000DBB20	Paso recto - R 3/4" (Kv fijo) - Kvs 0,62 Via direita - R 3/4" (Kv fijo) - Kvs 0,62	23,00	1
V2020EBB10	Paso escuadra - R 3/8" (Kv fijo) - Kvs 0,62 Modelo esquadria - R 3/8" (Kv fijo) - Kvs 0,62	11,60	1
V2020EBB15	Paso escuadra - R 1/2" (Kv fijo) - Kvs 0,62 Modelo esquadria - R 1/2" (Kv fijo) - Kvs 0,62	12,70	1
V2000EBB20	Paso escuadra - R 3/4" (Kv fijo) - Kvs 0,62 Modelo esquadria - R 3/4" (Kv fijo) - Kvs 0,62	23,00	1
V2000ABB10	Ángulo inverso - R 3/8" (Kv fijo) - Kvs 0,62 Ángulo inverso - R 3/8" (Kv fijo) - Kvs 0,62	18,40	1
V2000ABB15	Ángulo inverso - R 1/2" (Kv fijo) - Kvs 0,62 Ángulo inverso - R 1/2" (Kv fijo) - Kvs 0,62	20,30	1



#### V2000UB

##### Cuerpos de válvula termostatizable para caudales altos

- Temperatura máx 130 °C
- Presión máxima 10 bar
- Conexión a radiador metal-metal

##### Corpos de válvula termostatizado para altas taxas de fluxo

- Temperatura máx 130 °C
- Pressão máxima 10 bar
- Ligação a radiador metal-metal

Referencia		€	Embalaje
Referência		€	Embalage
V2000DUB15	Paso recto - R 1/2" (Kv fijo) - Kvs 1,85 Via direita - R 1/2" (Kv fijo) - Kvs 1,85	17,60	1
V2000DUB20	Paso recto - R 3/4" (Kv fijo) - Kvs 1,95 Via direita - R 3/4" (Kv fijo) - Kvs 1,95	27,70	1
V2000DUB25	Paso recto - R 1" (Kv fijo) - Kvs 2,22 Via direita - R 1" (Kv fijo) - Kvs 2,22	72,60	1
V2000EUB15	Paso escuadra - R 1/2" (Kv fijo) - Kvs 1,85 Modelo esquadria - R 1/2" (Kv fijo) - Kvs 1,85	17,60	1
V2000EUB20	Paso escuadra - R 3/4" (Kv fijo) - Kvs 1,95 Modelo esquadria - R 3/4" (Kv fijo) - Kvs 1,95	27,70	1
V2000EUB25	Paso escuadra - R 1" (Kv fijo) - Kvs 2,22 Modelo esquadria - R 1" (Kv fijo) - Kvs 2,22	72,60	1



4

**Detenores** **Rosca hembra**  
**Detenores** **Rosca fêmea**
**V2420**
**Detenores de latón**

- Temperatura máx 130 °C
- Presión máxima 10 bar

**Detenores de latão**

- Temperatura máx 130 °C
- Pressão máxima 10 bar

Referencia		€	Embalaje
Referência		€	Embalaje
<b>V2420D0010</b>	Paso recto - R = 3/8" Via direita - R = 3/8"	11,50	1
<b>V2420D0015</b>	Paso recto - R = 1/2" Via direita - R = 1/2"	12,40	1
<b>V2420D0020</b>	Paso recto - R = 3/4" Via direita - R = 3/4"	18,60	1
<b>V2420E0010</b>	Paso escuadra - R = 3/8" Modelo esquadria - R = 3/8"	11,50	1
<b>V2420E0015</b>	Paso escuadra - R = 1/2" Modelo esquadria - R = 1/2"	12,40	1
<b>V2420E0020</b>	Paso escuadra - R = 3/4" Modelo esquadria - R = 3/4"	16,70	1

**Racores de compresión** **Para válvulas rosca hembra**  
**Racores de compressão** **Para válvulas rosca fêmea**
**PARA VÁLVULAS/ DETENORES ROSCA HEMBRA**

Referencia		€	Embalaje
Referência		€	Embalaje
<b>FIG3/8CS10</b>	R = 3/8" - DN 10 mm - Para cobre	5,20	1
<b>FIG3/8CS12</b>	R = 3/8" - DN 12 mm - Para cobre	5,20	1
<b>FIG1/2CS10</b>	R = 1/2" - DN 10 mm - Para cobre	1,80	1
<b>FIG1/2CS12</b>	R = 1/2" - DN 12 mm - Para cobre	1,80	1
<b>FIG1/2CS14</b>	R = 1/2" - DN 14 mm - Para cobre	1,80	1
<b>FIG1/2CS15</b>	R = 1/2" - DN 15 mm - Para cobre	1,80	1
<b>FIG1/2CS16</b>	R = 1/2" - DN 16 mm - Para cobre	1,80	1
<b>FIG3/4CS22</b>	R = 3/4" - DN 22 mm - Para cobre	3,50	1
<b>FIG1/2M16X2</b>	R = 1/2" - 16 x 2 mm - Para multicapa	5,20	1

**Accesorios para válvulas termostáticas**  
**Acessórios para válvulas termostáticas**

Referencia		€	Embalaje
Referência		€	Embalaje
<b>H100-1/2A</b>	Mando manual para válvulas termostáticas V100 (10 unidades) <i>Botão manual para válvulas termostáticas V100 10 unidades)</i>	29,10	1
<b>VA8200A001</b>	Herramienta para reemplazar el cartucho en valvulas termostaticas AT CONCEPT <i>Ferramenta para substituir cartucho as valvulas termostaticas AT CONCEPT</i>	510,00	1
<b>VA8201PI04</b>	Llave metálica de pre-ajuste para válvulas tipo PI, SX, FX y LX <i>Chave de metal pré-ajuste para válvulas tipo, PI, SX, FX e LX</i>	12,70	1
<b>VA8201TRV01</b>	Llave plástica de pre-ajuste para válvulas tipo PI, SX, FX y LX <i>Chave de plástico pré-ajuste para válvulas tipo, PI, SX, FX e LX</i>	2,90	1
<b>VA8201TRV01/B</b>	Llave plástica de pre-ajuste para válvulas tipo PI, SX, FX y LX (100 uds) <i>Chave de plástico pré-ajuste para válvulas tipo, PI, SX, FX e LX (100 uds)</i>	1,90	100



## 4.02 - CUERPOS DE VÁLVULA Y DETENTORES

### 4.02 - CORPOS DE VÁLVULA E DETENTORES

## LÍNEA DESIGN

### LINHA DESIGN

**Honeywell Home**

VÁLVULAS TERMOSTÁTICAS  
VÁLVULAS TERMOSTÁTICAS

#### Cuerpos de válvula termostaticables - Para tubo de cobre - Pex - Multicapa

#### Corpos de válvula termostaticado - Para tubo de cobre - Pex - Multicapa

#### V2000 DESIGN

##### Válvula de radiador termostaticable para tubo de cobre, PEX y multicapa

- Disponible también en negro - Consultar
- Tmáx 130 °C
- Pmáx 10 bar
- Con Kv ajustable
- Conforme EN215

##### Válvula de radiador com termóstato para tubo de cobre, PEX e multicamadas

- Também disponível em preto - Consultar
- Tmáx 130 °C
- Pmáx 10 bar
- Com Kv regulável
- Em conformidade com EN215

Referencia		€	Embalaje
Referência		€	Embalaje
V2081ESL15A	Blanca - Paso escuadra - R = 1/2" - Kvs = 1,20	59,50	1
	Branca - Passo esquadria - R = 1/2" - Kvs = 1,20		
V2081LSL15A	Blanca - Doble ángulo izquierda - R = 1/2" - Kvs = 1,20	52,90	1
	Branca - Ângulo duplo à esquerda - R = 1/2" - Kvs = 1,20		
V2081RSL15A	Blanca - Doble ángulo derecha - R = 1/2" - Kvs = 1,20	52,90	1
	Branca - Ângulo duplo à direita - R = 1/2" - Kvs = 1,20		
V2081DSL15A	Blanca - Paso recto - R = 1/2" - Kvs = 1,20	49,50	1
	Branca - Passo recto - R = 1/2" - Kvs = 1,20		
V2082ESL15A	Cromo - Paso escuadra - R = 1/2" - Kvs = 1,20	52,90	1
	Cromado - Passo esquadria - R = 1/2" - Kvs = 1,20		
V2082LSL15A	Cromo - Doble ángulo izquierda - R = 1/2" - Kvs = 1,20	60,90	1
	Cromado - Ângulo duplo à esquerda - R = 1/2" - Kvs = 1,20		
V2082RSL15A	Cromo - Doble ángulo derecha - R = 1/2" - Kvs = 1,20	60,90	1
	Cromado - Ângulo duplo à direita - R = 1/2" - Kvs = 1,20		
V2082DSL15A	Cromo - Paso recto - R = 1/2" - Kvs = 1,20	52,90	1
	Cromado - Passo recto - R = 1/2" - Kvs = 1,20		



4

**Detentores - Línea Design**

**Detentores - Linha Design**

**Para tubo de cobre - Pex - Multicapa**

**Para tubo de cobre - Pex - Multicapa**

**V2481-V2482**

**Detentor serie Therafix Design**

- Disponible también en negro - Consultar
- Tmáx 130°C
- Pmáx 10 bar

**Detentor série Therafix Design**

- Também disponível em preto - Consultar
- Tmáx 130 °C
- Pmáx 10 bar



Referencia		€	Embalaje
Referência		€	Embalage
V2481E0015A	Blanca - Paso escuadra - R = 1/2" Branca - Passo esquadria - R = 1/2"	57,80	1

V2481L0015A	Blanca - Doble ángulo izquierda - R = 1/2" Branca - Ângulo duplo à esquerda - R = 1/2"	60,90	1
-------------	---	-------	---

V2481R0015A	Blanca - Doble ángulo derecha - R = 1/2" Branca - Ângulo duplo à direita - R = 1/2"	60,90	1
-------------	--	-------	---

V2481D0015A	Blanca - Paso recto - R = 1/2" Branca - Passo recto - R = 1/2"	58,40	1
-------------	---	-------	---

V2482E0015A	Cromo - Paso escuadra - R = 1/2" Cromado - Passo esquadria - R = 1/2"	59,10	1
-------------	--	-------	---

V2482L0015A	Cromo - Doble ángulo izquierda - R = 1/2" Cromado - Ângulo duplo à esquerda - R = 1/2"	67,30	1
-------------	---	-------	---

V2482R0015A	Cromo - Doble ángulo derecha - R = 1/2" Cromado - Ângulo duplo à direita - R = 1/2"	67,30	1
-------------	--	-------	---

V2482D0015A	Cromo - Paso recto - R = 1/2" Cromado - Passo recto - R = 1/2"	59,10	1
-------------	---	-------	---



## 4.03 - RACORES DE COMPRESIÓN 4.03 - RACORES DE COMPRESSÃO

## LÍNEA DESIGN LINHA DESIGN

**Honeywell Home**  
VÁLVULAS TERMOSTÁTICAS  
VÁLVULAS TERMOSTÁTICAS

Racores para válvula termostatizable Línea Diseño  
Unições para válvula com termostato Linha Concepção

### FEM24C

Para tubo de cobre

Referencia		€	Embalaje
Referência		€	Embalage
FEM24C12	Para cobre 10/12	8,00	1
FEM24C15	Para cobre 13/15	8,00	1



### FEM24P

Para tubo PEX

Referencia		€	Embalaje
Referência		€	Embalage
FEM24P12X1.1	Para PE-X 12x1.1	6,90	1
FEM24P14X2	Para PE-X 14x2	6,90	1
FEM24P16X1.5	Para PE-X 16x1.5	6,90	1
FEM24P16X2	Para PE-X 16x2	6,90	1
FEM24P18X2	Para PE-X 18x2	6,90	1



### FEM24M

Para tubo multicapa

Referencia		€	Embalaje
Referência		€	Embalage
FEM24M14X2	Para multicapa 14x2	8,20	1
FEM24M16X2	Para multicapa 16x2	8,20	1
FEM24M18X2	Para multicapa 18x2	8,20	1
FEM24M20X2	Para multicapa 20x2	8,20	1



4

### Cuerpos de válvula termostaticables Corpos de válvula termostaticado

Rosca hembra  
Rosca fêmea

#### V2100PI - KOMBI TRV

Válvula termostaticable de equilibrado automático independiente de la presión. Combina en un solo producto una válvula de radiador termostaticable con preajuste de caudal y una válvula de control independiente de la presión

- Cuerpos de válvula de latón niquelado
- Rosca hembra
- Temperatura máx 90 °C
- Presión máxima 10 bar
- Caudal de ajuste: Entre 10 y 160 l/h
- Presión diferencial de trabajo entre 10 y 60 kPa

Válvula termostaticado de equilíbrio automático independente da pressão. Combina em um único produto uma válvula termostaticado com caudal pré-ajustável e uma válvula de control independente da pressão.

- Corpos de válvula de latão niquelado
- Rosca fêmea
- Temperatura máx 90 °C
- Pressão máxima 10 bar
- Caudal pré-ajustável: Entre 20 e 160 l/h
- Pressão de trabalho diferencial entre 10 e 60 kPa



Referencia		€	Embalaje
Referência		€	Embalage
V2100EPI10	Paso escuadra - R = 3/8" Modelo esquadria - R = 3/8"	25,70	1
V2100EPI15	Paso escuadra - R = 1/2" Modelo esquadria - R = 1/2"	26,20	1
V2100EPI20	Paso escuadra - R = 3/4" Modelo esquadria - R = 3/4"	30,40	1
V2100DPI10	Paso recto - R = 3/8" Via direita - R = 3/8"	27,70	1
V2100DPI15	Paso recto - R = 1/2" Via direita - R = 1/2"	28,80	1
V2100DPI20	Paso recto - R = 3/4" Via direita - R = 3/4"	34,10	1
V2100API10	Ángulo inverso - R = 3/8" Ángulo inverso - R = 3/8"	29,70	1
V2100API15	Ángulo inverso - R = 1/2" Ángulo inverso - R = 1/2"	30,20	1
V2100LPI10-1/2	Doble ángulo izquierda - Conex. a rad. R=3/8" - Conex. a tub. R=1/2" Ángulo duplo à esquerda - Conex. à rad. R=3/8" - Conex. à tub. R=1/2"	36,50	1
V2100LPI15	Doble ángulo izquierda - R=1/2" Ángulo duplo à esquerda - R=1/2"	36,50	1
V2100RPI10-1/2	Doble ángulo derecha - Conex. a rad. R=3/8" - Conex. a tub. R=1/2" Ángulo duplo à direita - Conex. à rad. R=3/8" - Conex. à tub. R=1/2"	36,50	1
V2100RPI15	Doble ángulo derecha - R=1/2" Ángulo duplo à direita - R=1/2"	36,50	1
VL2174WLY015	Válvula de 4 vías bitubo, izquierda, blanco - R=1/2" Válvula de 4 vías bitube, esquerda, branco - R=1/2"	54,80	1
VL2174WRY015	Válvula de 4 vías bitubo, derecha, blanco - R=1/2" Válvula de 4 vías bitubo, direita, branco - R=1/2"	54,80	1

## 4.04 - CUERPOS DE VÁLVULA TERMOSTATIZABLE INDEPENDIENTE DE LA PRESIÓN

### 4.04 - CORPOS DE VÁLVULA TERMOSTATIZADO INDEPENDENTE DA PRESSÃO

**Honeywell Home**

VÁLVULAS TERMOSTÁTICAS  
VÁLVULAS TERMOSTÁTICAS

#### Accesorios para válvulas V2100PI

#### Acessórios para válvulas V2100PI

Referencia		€	Embalaje
Referência		€	Embalage
VA8200A003	Herramienta para reemplazo de cartucho para válvulas V2100PI" <i>Ferramenta para substituir cartucho as válvulas V2100PI</i>	661,00	1
VA8201PI04	Llave metálica de pre-ajuste para válvulas tipo PI, SX, FX y LX <i>Chave de metal pré-ajuste para válvulas tipo, PI, SX, FX e LX</i>	12,70	1
VA8201TRV01	Llave plástica de pre-ajuste para válvulas tipo PI, SX, FX y LX <i>Chave de plástico pré-ajuste para válvulas tipo, PI, SX, FX e LX</i>	2,90	1



#### Tabla para ajuste de la Kombi-TRV

#### Tabela para ajuste do Kombi-TRV

Para el ajuste de la Kombi-TRV, únicamente es necesario conocer el caudal de agua máximo que debe circular a través del radiador. También es posible realizar el ajuste conociendo la potencia calorífica del radiador y el salto térmico de la instalación de calefacción (diferencia de temperatura del agua entre entrada y salida del radiador).

Como normal general se puede escoger un  $\Delta T = 15^\circ\text{C}$  para radiadores tradicionales, y un  $\Delta T = 10^\circ\text{C}$  para radiadores de baja temperatura.

Para o ajuste do Kombi-TRV, é necessário apenas conhecer o fluxo máximo de água que deve circular pelo radiador. Também é possível fazer o ajuste sabendo a produção de calor do radiador e o salto térmico da instalação de aquecimento (diferença na temperatura da água entre a entrada e a saída do radiador).

Como regra geral, um  $AT = 15^\circ\text{C}$  pode ser escolhido para radiadores tradicionais e um  $AT = 10^\circ\text{C}$  para radiadores de baixa temperatura.

$\Delta T [^\circ\text{C}]$	Potencia del radiador [Wattios]										
	$\leq 200$	300	500	700	900	1100	1400	1700	2000	2400	2800
10	1,5	2	2,5	3	4	5	6	7	8		
15	1	1,5	2	2,5	3	3,5	4	5	6	7	8
20		1	1,5	2	2,5	3	3,5	4	4,5	5,5	6

Ejemplo: Para un radiador de aluminio con aberturas, de 60 cm de altura y 10 elementos (aprox 890 watts), escogiendo  $\Delta T = 15^\circ\text{C}$ , ajustáramos la válvula en la posición 3

Exemplo: para um radiador de alumínio com aberturas, 60 cm de altura e 10 elementos (aproximadamente 890 watts), escolhendo  $\Delta T = 15^\circ\text{C}$ , ajustáramos a válvula na posição 3

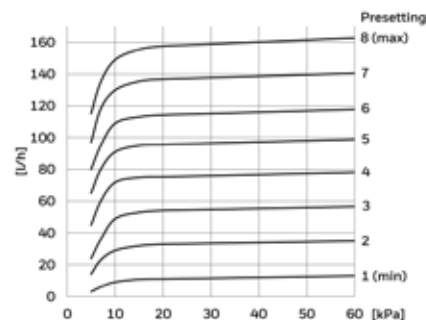
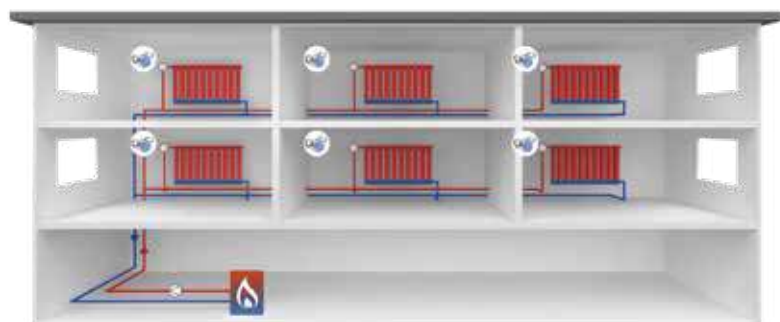

## 4.05 - CABEZALES TERMOSTÁTICOS 4.05 - CABEÇAS TERMOSTÁTICOS

Para aplicaciones residenciales  
Para aplicações residenciais

### THERA 6 - TRADE SERIES

Cabezales para válvulas termostáticas de radiador Honeywell Home

- Sensor líquido
- Certificado de Eficiencia Energética TELL clase A

Cabeças para válvulas termostatizáveis de radiador Honeywell Home

- Sensor líquido
- Certificado de Eficiência Energética TELL classe A



Referencia		€	Embalaje
Referência		€	Embalaje
<b>T3019</b>	Sensor interno - margen de regulación 6 - 28°C <i>Sensor interno - gama de regulação 6 - 28 °C</i>	<b>17,00</b>	1
<b>T301920</b>	Sensor remoto con capilar de 2 m - margen de regulación 6 - 28°C <i>Sensor remoto com alcance de 2 m - gama de regulação 6 - 28 °C</i>	<b>45,70</b>	1
<b>T3019_0-4</b>	Sensor interno - margen de regulación 0 - 22°C <i>Sensor interno - gama de regulação 0 - 22 °C</i>	<b>17,00</b>	1
<b>T3019HF</b>	Sensor interno - margen de regulación 7 - 26°C - carrera extendida <i>Sensor interno - gama de regulação 7 - 26 °C - curso estendida</i>	<b>32,70</b>	1
<b>TA6900A001</b>	Anillo antirrobo - Para Thera 6 y Thera 5 <i>Anel anti-roubo - Para Thera 6 e Thera 5</i>	<b>4,30</b>	1
<b>TA3000C019</b>	Topes para limitar la temperatura (20 uds) - Para Thera 6 <i>Buffer para limitar a temperatura (20 unidades) - Para Thera 6</i>	<b>4,90</b>	1

### THERA 5 - STYLE SERIES

Cabezales para válvulas termostáticas de radiador Honeywell Home

- Sensor líquido
- Margen de regulación 6 - 28 °C
- Certificado de Eficiencia Energética TELL clase A

Cabeças para válvulas termostatizáveis de radiador Honeywell Home

- Sensor líquido
- Gama de regulação 6 - 28 °C
- Certificado de Eficiência Energética TELL classe A



Referencia		€	Embalaje
Referência		€	Embalaje
<b>T5019</b>	Sensor interno - Blanco/Blanco <i>Sensor interno - Branco/Branco</i>	<b>18,80</b>	1
<b>T5029</b>	Sensor interno - Blanco/Cromo <i>Sensor interno - Branco/Cromo</i>	<b>20,60</b>	1

## 4.05 - CABEZALES TERMOSTÁTICOS

### 4.05 - CABEÇAS TERMOSTÁTICAS

**Honeywell Home**

VÁLVULAS TERMOSTÁTICAS  
VÁLVULAS TERMOSTÁTICAS

Para aplicaciones residenciales  
Para aplicações residenciais

#### T4...

Cabezales para válvulas termostáticas de radiador Honeywell Home

- Posición antihielo
- Diseño
- Elemento líquido personalizado
- Margen de regulación 6 - 26 °C
- Certificado de Eficiencia Energética TELL clase A

Cabeças para válvulas termostáticas Honeywell Home

- Posição anti-gelo
- Desenho personalizado
- Elemento líquido
- Gama de regulação 6 - 26 °C
- Certificado de Eficiência Energética TELL classe A

Referencia		€	Embalaje
Referência		€	Embalaje
T4021	Blanco/Cromo Branco/Cromo	26,30	1
T4321	Negro/Cromo Negro/Cromo	26,30	1
T4221	Cromo/Cromo Cromo/Cromo	30,40	1
T4111	Cepillado/Cepillado Escovado/Escovado	30,40	1

#### Thera 2080 - ROBUST SERIES

Cabezales para válvulas termostáticas de radiador Honeywell Home

- Sensor líquido
- Versión robusta y resistente, especialmente diseñada para edificios públicos, comerciales e industriales
- Anillo antirrobo disponible

Cabeças para válvulas termostáticas de radiador Honeywell Home

- Sensor líquido
- Versão robusta e resistente, especialmente projetada para edifícios públicos, comerciais e industriais
- Anel anti-roubo disponível

Referencia		€	Embalaje
Referência		€	Embalaje
T7001	Sensor interno - margen de regulación 6 - 28°C Sensor interno - gama de regulação 6 - 28 °C	21,00	1
T700120	Sensor remoto con capilar de 2 m - margen de regulación 6 - 28°C Sensor remoto com alcance de 2 m - gama de regulação 6 - 28 °C	52,70	1
T7001B3	Sensor interno - margen de regulación 6 - 21°C Sensor interno - gama de regulação 6 - 21 °C	24,50	1
TA2080A001	Anillo antirrobo - Para Thera 2080 Anel anti-roubo - Para Thera 2080	4,10	1

#### Thera VAN - ANTITHEFT SERIES

Cabezales para válvulas termostáticas de radiador Honeywell Home

- Sensor de cera
- Versión robusta y resistente, especialmente diseñada para edificios públicos, comerciales e industriales
- Diseño antirrobo

Cabeças para válvulas termostáticas de radiador Honeywell Home

- Sensor de cera
- Versão robusta e resistente, especialmente projetada para edifícios públicos, comerciais e industriais
- Design anti-roubo

Referencia		€	Embalaje
Referência		€	Embalaje
T100VM-101	Sensor interno - margen de regulación 6 - 26°C - se fija mediante disco de bloqueo Sensor interno - gama de regulação 6 - 26 °C - consertado travando o disco	39,20	1
T100VM-241	Sensor interno - margen de regulación 6 - 20°C - prefijado al 4 (20°C) Sensor interno - gama de regulação 6 - 20 °C - predefinido a 4 (20°C)	39,20	1
WT100V	Herramienta especial para desmontaje del cabezal termostático T100VM Ferramenta especial para desmontar a cabeça termostática T100VM	54,80	1
AS100VM	Anillo de bloqueo para T100VM-101 y T100VM-241 (5 uds) Anel de bloqueio para T100VM-101 e T100VM-241 (5 uds)	9,50	1
FS100V	Disco de bloqueo para T100VM-101 (5 uds) Disco de bloqueio para T100VM-101 (5 uds)	8,90	1

**TELL**  
Thermostatic Efficiency Label



4



## 4.05 - CABEZALES TERMOSTÁTICOS

### 4.05 - CABEÇAS TERMOSTÁTICAS

#### Controlador electrónico Controlador electrónico

#### HR90WE

##### Controlador electrónico de radiador

- Diseño moderno y tamaño reducido
- Pantalla iluminada con texto explicativo y posición ajustable para una óptima lectura
- Montaje rápido gracias al sistema de conexión rápido
- Modo Automático, ECO y Manual
- Tres niveles de temperaturas diferentes
- Programa de fábrica para un funcionamiento inmediato
- Función ventana abierta para ahorro de energía
- Optimización en el arranque/paro para alcanzar la temperatura en el momento deseado
- Alimentación con 2 pilas 1,5V
- Para válvulas con conexión M30x1,5; carrera 3,2 mm

##### Controlador electrónico de radiador

- Design moderno e tamanho reduzido
- Ecrã iluminado com texto explicativo e posição ajustável para uma leitura ótima
- Montagem rápida graças ao sistema de ligação rápida
- Modo Automático, ECO e Manual
- Três níveis de temperaturas diferentes
- Programa de fábrica para um funcionamento imediato
- Função de janela aberta para economia de energia
- Optimização no arranque/paragem para alcançar a temperatura no momento pretendido
- Alimentação com 2 pilhas de 1,5V
- Para válvulas com conexão M30x1,5; curso 3,2 mm

Referencia	€	Embalaje
Referência	€	Embalaje
HR90WE	88,60	1

Controlador electrónico de radiador con soporte de pantalla, tornillos para bloquear el desmontaje del radiador y las pilas y adaptadores para válvulas (Comap/Herz, Danfoss y Caleffi)  
Controlador electrónico de radiador con soporte de ecra, parafusos para bloquear a desmontagem do radiador e as pilhas e adaptadores para válvulas (Comap/Herz, Danfoss e Caleffi)

#### Accesorios para HR90WE Acessórios para HR90WE

Referencia	€	Embalaje
Referência	€	Embalaje
AVS90	34,20	1
AFA90	92,40	1
ACS90	24,30	1
ACC90	23,60	1
RF20	88,50	1

Protección antivandática  
Protecção anti-vandalismo

Mando cromado (3 uds)  
Comando cromado (3 uni)

Cable para conexión de sensor externo (RF20) y contacto de ventana (HAC30)  
Cabo para ligação de sensor externo (RF20) e contacto de janela (HAC30)

Cable para copiar programa horario entre diferentes HR90WE  
Cabo para copiar programa horário entre HR90WE diferentes

Sonda de temperatura  
Sonda de temperatura

#### Mando manual para válvulas termostáticas Botão manual para válvulas termostáticas

#### H100

Referencia	€	Embalaje
Referência	€	Embalaje
H100-1/2A	29,10	1

Mando manual para válvulas termostáticas (10 unidades)  
Botão manual para válvulas termostáticas (10 unidades)



## 4.05 - CABEZALES TERMOSTÁTICOS

### 4.05 - CABEÇAS TERMOSTÁTICAS

Honeywell Home

VÁLVULAS TERMOSTÁTICAS  
VÁLVULAS TERMOSTÁTICAS

Con sonda de inmersión o de contacto  
*Com sonda de imersão ou de contacto*

Capilar de 2 metros de longitud  
*Capilar de 2 metros de comprimento*

#### T100R

##### Cabezales termostáticos

- Se monta sobre válvulas termostáticas y válvulas para agua caliente sanitaria V135
- Temperatura máxima 120 °C
- Presión máxima 10 bar

##### Cabeças termostáticas

- Monta-se sobre válvulas termostaticáveis e válvulas para água quente sanitária V135
- Temperatura máxima 120 °C
- Pressão máxima 10 bar

Referencia		€	Embalaje
Referência		€	Embalage
T100R-AA	Con sonda de inmersión de 10 a 50 °C <i>Com sonda de imersão de 10 a 50 °C</i>	132,20	1
T100R-AB	Con sonda de inmersión de 30 a 70 °C <i>Com sonda de imersão de 30 a 70 °C</i>	132,20	1



#### T100RS

##### Para válvulas termostáticas de radiador y válvulas V135

- Tmáx 120 °C
- Pmáx 10 bar
- Sonda de 1/2" de respuesta rápida (5 seg.)
- Con capilar de 2 m
- Sin vaina

##### Para válvulas termostaticáveis de radiador e válvulas V135

- Tmáx 120 °C
- Pmáx 10 bar
- Sonda de 1/2" de resposta rápida (5 seg.)
- Com capilar de 2 m
- Sem bainha

Referencia		€	Embalaje
Referência		€	Embalage
T100RS-DA	Con rango de temperaturas de 10 a 50 °C <i>Com parâmetro de temperaturas de 10 a 50 °C</i>	164,00	1
T100RS-DB	Con rango de temperaturas de 30 a 70 °C <i>Com parâmetro de temperaturas de 30 a 70 °C</i>	178,00	1



4

# 5. ACCESORIOS

## *ACCESORIOS*



<b>5.01- ACCESORIOS Y RECAMBIOS LÍNEA CONFORT</b>	<b>90</b>
<b>5.01 - ACESSÓRIOS E REPOSIÇÕES LINHA CONFORTO</b>	
Sistema de regulación para el control de hasta 12 zonas con gestión vía smartphone	90
<i>Sistema de regulação para controlar até 12 zonas com gerenciamento via smartphone</i>	
Accesorios para termostatos de ambiente T4360/T6360 - MT200	
<i>Acessórios para termostatos de ambiente T4360/T6360 - MT200</i>	
Accesorios para válvulas V4043 y V4044	
<i>Acessórios para válvulas V4043 e V4044</i>	
Actuadores para válvulas de zona Serie VC	91
<i>Actuadores para válvulas de zona Serie VC</i>	
Cuerpos de válvulas de zona Serie VC	
<i>Corpos de válvulas de zona Serie VC</i>	
Cartuchos para válvulas de zona Serie VC	
<i>Cartuchos para válvulas de zona Serie VC</i>	
Accesorios para cabezales termostáticos	92
<i>Acessórios para cabeças termostáticas</i>	
Accesorios para válvulas termostáticas	
<i>Acessórios para válvulas termostáticas</i>	
Accesorios para cabezales electrónicos	
<i>Acessórios para cabeçales eletrônicos</i>	

Sistema de regulación para el control de hasta 12 zonas con gestión vía smartphone  
Sistema de regulação para controlar até 12 zonas com gerenciamento via smartphone

**ATC928G3027 - CONTROLADOR**



Referencia		€	Embalaje
Referência		€	Embalagem
ATC928G3027	Controlador evohome pantalla táctil R.F para controlar de 1 a 12 zonas de temperatura. Wi-Fi integrado Alimentación con 2 pilas recargables (suministradas). Embelledor blanco. Evohome controlador sensível ao toque para controlar R.F. 1 - 12 zonas de temperatura. Wi-Fi integrado Com 2 baterias recarregáveis (fornecidas). Moldura branca.	313,00	1

**Accesorios para termostatos de ambiente**  
**Acessórios para termostatos de ambiente**

**T4360/T6360 - MT200**  
**T4360/T6360 - MT200**

**F4200...**



Referencia		€	Embalaje
Referência		€	Embalagem
F42007110 001	Cubierta antimanipulación para T4360/T6360 Tampa antimanipulação para T4360/T6360	7,20	1
F42006646 001	Topes para limite del margen de la serie MT200 (x 20 unidades) Limitadores de regulação da serie MT200 (x 20 unidades)	19,60	1
R42006961 001	Dial de plástico para termostatos Dial de plástico para termostatos	7,20	20



**Accesorios para válvulas V4043 y V4044**  
**Acessórios para válvulas V4043 e V4044**

**272868/U**

Referencia		€	Embalaje
Referência		€	Embalagem
272868/U	Motor 230V/50Hz	73,60	1

## 5.01- ACCESORIOS Y RECAMBIOS

### 5.01- ACESSÓRIOS E REPOSIÇÕES

## LÍNEA CONFORT

### LINHA CONFORTOO

**Honeywell Home**  
ACCESORIOS Y RECAMBIOS  
ACESSÓRIOS E REPOSIÇÕES

#### Actuadores para válvulas de zona

#### Actuadores para válvulas de zona

Serie VC  
Serie VC

Referencia		€	Embalaje
Referência		€	Embalagem
VC6013ZZ00/U	Motor 230V para control SPDT (3 cables) sin contacto auxiliar, cable 1m	100,50	1
VC6012ZZ00/U	Motor 230V para control SPDT (3 cables) sin contacto auxiliar, conector MOLEX	100,50	1
VC6613ZZ00/U	Motor 230V para control SPDT (3 cables) con contacto auxiliar, cable 1m	100,50	1
VC4013ZZ00/U	Motor 230V para control SPST (2 hilos + común) sin contacto auxiliar, cable 1 m	100,50	1
VC4012ZZ00/U	Motor 230V para control SPST (2 hilos + común) sin contacto auxiliar, conector MOLEX	100,50	1
VC4613ZZ00/U	Motor 230V para control SPST (2 hilos + común) con contacto auxiliar, cable 1m	100,50	1
VC4612ZZ00/U	Motor 230V para control SPST (2 hilos + común) con contacto auxiliar, conector MOLEX	100,50	1
VC2011ZZ00/U	Motor 24V para control SPDT (3 cables) sin contacto auxiliar, cable 1 m	100,50	1
VC2010ZZ00/U	Motor 24V para control SPDT(3 cables) sin contacto auxiliar, conector MOLEX	100,50	1
VC2611ZZ00/U	Motor 24V para control SPDT (3 cables), con contacto auxiliar, cable 1m	100,50	1
VC2610ZZ00/U	Motor 24V para control SPDT (3 cables) con contacto auxiliar, conector MOLEX	100,50	1
VC8011ZZ00/U	Motor 24V para control SPST (2 hilos + común) sin contacto auxiliar, cable 1m	100,50	1
VC8010ZZ00/U	Motor 24V para control SPST (2 hilos + común) sin contacto auxiliar, conector MOLEX	100,50	1
VC8611ZZ00/U	Motor 24V para control SPST (2 hilos + común) con contacto auxiliar, cable 1m	100,50	1
VC8610ZZ00/U	Motor 24V para control SPST (2 hilos + común) con contacto auxiliar, conector MOLEX 1	100,50	1

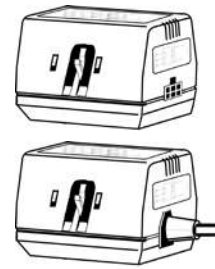

#### Cuerpos de válvulas de zona

#### Corpos de válvulas de zona

Serie VC  
Serie VC

Referencia		€	Embalaje
Referência		€	Embalagem
VCZAF1000/U	Cuerpo de válvula de 2 vías - Rosca hembra 1/2"	87,30	1
VCZAJ1000/U	Cuerpo de válvula de 2 vías - Rosca hembra 3/4"	87,30	1
VCZAP1000/U	Cuerpo de válvula de 2 vías - Rosca hembra 1"	87,30	1
VCZAH1000/U	Cuerpo de válvula de 2 vías - Rosca macho 3/4"	90,40	1
VCZME6000/U	Cuerpo de válvula de 3 vías - Rosca hembra 1/2"	85,70	1
VCZMH6000/U	Cuerpo de válvula de 3 vías - Rosca hembra 3/4"	89,70	1
VCZMP6000/U	Cuerpo de válvula de 3 vías - Rosca hembra 1"	89,70	1
VCZMG6000/U	Cuerpo de válvula de 3 vías - Rosca macho 3/4"	89,70	1
VCZMQ6000/U	Cuerpo de válvula de 3 vías - Rosca macho 1"	89,70	1

#### Cartuchos para válvulas de zona

#### Cartuchos para válvulas de zona

Serie VC  
Serie VC

Referencia		€	Embalaje
Referência		€	Embalagem
VCZZ1000/U	Cartucho recambio, 2 vías, on/off	35,50	1
VCZZ1100/U	Cartucho recambio, 2 vías, modulante	35,50	1
VCZZ6000/U	Cartucho recambio, 3 vías, on/off	41,30	1
VCZZ6100/U	Cartucho recambio, 3 vías, modulante	41,30	1



5

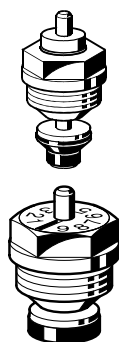

**Accesorios para cabezales termostáticos**  
**Acessórios para cabeças termostáticas**

Para cabezales termostáticos Thera-....

Referencia		€	Embalaje
Referência		€	Embalagem
TA3000C019	Topes para limitar la temperatura (20 uds) - Para Thera 6	4,90	1
TA6900A001	Anillo antirrobo - Para Thera 6 y Thera 5	4,30	1
TA2080A001	Anillo antirrobo - Para Thera 2080	4,10	1
WT100V	Herramienta especial para desmontaje del cabezal termostático T100VM	54,80	1
AS100VM	Anillo de bloqueo para T100VM-101 y T100VM-241 (5 uds)	9,50	1
FS100V	Disco de bloqueo para T100VM-101 (5 uds)	8,90	1

**Accesorios para válvulas termostáticas**  
**Acessórios para válvulas termostáticas**

**VS1200**

Cartucho para válvula termostatizable

Cartucho para válvula termostática

Referencia		€	Embalaje
Referência		€	Embalagem
VS1200BB01	Kv fijo - Tipo BB	12,20	1
VS1200SX01	Kv ajustable - Tipo SX	13,00	1
VS1200PI01	Para V2100PI	25,60	1

**Accesorios para cabezales electrónicos**  
**Acessórios para cabeças eletrónicas**

**ZA100C**

Adaptador para cabezal electrónico Honeywell Home con válvulas Caleffi

Adaptador para cabeçal electrónico Honeywell Home con válvulas Caleffi

Referencia		€	Embalaje
Referência		€	Embalagem
ZA100-C	Para válvulas de 3/8" y 1/2" - Juego de 10 piezas Para válvulas de 3/8" e 1/2" - 10 pcs	9,10	1

**ZA100 CZ**

Adaptador para cabezal electrónico Honeywell Home con válvulas Watts-Cazzaniga

Adaptador para cabeçal electrónico Honeywell Home con válvulas Watts-Cazzaniga

Referencia		€	Embalaje
Referência		€	Embalagem
ZA100-CZ	Juego de 10 piezas = Juego de 10 pcs	13,40	1

**R453HY012**

Adaptador para cabezal electrónico Honeywell Home con válvulas Giacomini- Baxi

Adaptador para cabeçal electrónico Honeywell Home con válvulas Giacomini- Baxi

Referencia		€	Embalaje
Referência		€	Embalagem
R453HY012		5,70	1



# 6. APÉNDICE

## *APÊNDICE*



ARTÍCULO ARTIGOS	€ €	PÁG. PÁG.
272868/U	73,60	90

**A**

ACC90	23,60	19,86
ACS90	24,30	19,86
AFA90	92,40	19,86
AS100VM	9,50	85,92
ATC928G3027	313,00	90
ATF500DHW	139,60	14
ATF600	52,00	14
ATF700	24,70	14
ATF800	58,60	14
ATP921R3118	335,00	13
AVS90	34,20	15,19,86
AVS91	26,20	15

**B**

BDR91A1000	146,90	15,20
BDR91T1004	146,90	15

**D**

DC315SGL	58,10	38
DC315SL	58,10	38
DC315SP2L	63,80	38
DC515SGL	56,60	40
DC515SL	56,60	40
DC515SP2L	62,30	40
DC915SGL	79,60	36
DC915SL	79,60	36
DC917SGL	86,50	36
DC917SL	86,50	36
DCP311G	22,70	41
DCP311	22,70	41
DCP511G	23,10	41
DCP511	23,10	41
DCP711G	23,10	41
DCP711	23,10	41
DCP911G	28,90	41
DCP911	28,90	41
DCP917S	37,20	41
DCR315S	59,40	38
DT90A1008	57,30	20
DT90E1012	67,60	20
DT92A1004	158,00	20
DT92E1000	169,00	20
DTS92A1011	113,60	15,20
DTS92E1020	120,70	20
DW311S	31,40	42
DW313S	42,80	42

ARTÍCULO ARTIGOS	€ €	PÁG. PÁG.
DW315S	53,40	42
DW915S	78,40	42

**E**

E53205C-HW	69,80	46
E53205S-HW	69,80	46
EW535M0056	275,00	62
EW535M0131	1.032,00	62
EW535M5777	1.691,00	62
EW535M5780	2.641,00	62
EW535M5781	2.518,00	62
EW535M5782	2.978,00	62
EW535M5783	3.435,00	62
EW1000AZ1201	46,60	49
EW1000AZ2001	62,80	49
EW1001AZ1201	52,50	49
EW1001AZ2001	69,60	49
EW1050AP1200	71,30	59
EW1050AP2000	75,30	59
EW1051AP1200	72,60	59
EW1051AP2000	75,30	59
EW1100AC0600	38,10	59
EW1100AC1100	38,10	59
EW1100AC1200	38,10	59
EW1100AC1400	40,20	59
EW1100AC2000	42,00	59
EW1100CC2800	210,00	59
EW1100CC3900	216,00	59
EW1100CC4600	254,00	59
EW1101AC0600	39,10	59
EW1101AC1100	39,10	59
EW1101AC1200	39,10	59
EW1101AC1400	43,10	59
EW1101AC2000	42,00	59
EW1101CC2800	240,00	59
EW1101CC3900	244,00	59
EW1101CC4600	271,00	59
EW1710AC5000	486,00	60
EW1710AC5600	564,00	60
EW1710AC6500	631,00	60
EW1710AC7300	682,00	60
EW1710AC8100	723,00	60
EW1710AC8500	1.213,00	60
EW1710AC8900	1.708,00	60
EW1710AC9100	2.367,00	60
EW1710AC9200	3.810,00	60
EW1711AC5000	783,00	60
EW1711AC5600	907,00	60
EW1711AC6500	1.064,00	60
EW1711AC7300	1.171,00	60
EW1711AC8100	1.300,00	60
EW1711AC8500	1.904,00	60

ARTÍCULO ARTIGOS	€ €	PÁG. PÁG.
EW1711AC8900	2.233,00	60
EW1711AC9100	2.758,00	60
EW1711AC9200	4.136,00	60
EW3701AP4900	695,00	56
EW3701AP5000	894,00	56
EW3701AP5600	913,00	56
EW3701AP6500	1.142,00	56
EW3701AP7300	1.274,00	56
EW3701AP8100	1.354,00	56
EW3701AP8500	2.116,00	56
EW3701AP8900	2.273,00	56
EW3701AP9100	2.824,00	56
EW3701AP9203	5.040,00	56
EW5001CD0010	276,00	56
EW5001CD0100	276,00	56
EW5001CD1000	276,00	56
EW5001CDZ	276,00	56
EW6001AC0100	302,00	50
EW6001AC1200	302,00	50
EW6001AC2000	325,00	50
EW6001AF0155C	320,00	50
EW6001AF0155S	320,00	50
EW6001AF1255C	351,00	50
EW6001AF1255S	351,00	50
EW6001AF2055C	412,00	50
EW6001AF2055S	412,00	50
EW6001BK0100	320,00	50
EW6001BK1200	351,00	50
EW6001BK2000	412,00	50
EW7011BC1200	353,00	50
EW7011BC2000	365,00	50
EW7011BF1255C	438,00	50
EW7011BF1255S	438,00	50
EW7011BF2055C	464,00	50
EW7011BF2055S	464,00	50
EW7011BK1200	438,00	50
EW7011BK2000	464,00	50
EW7730A1200	538,00	53
EW7730A2000	604,00	53
EW7730A3600	1.067,00	53
EW7730A4000	1.387,00	53
EW7730A4600	1.577,00	53
EW7730A4800	1.645,00	53
EW7730A5200	1.824,00	53
EW7730A6000	2.410,00	53
EW7730A7000	2.793,00	53
EW7730A7800	3.586,00	53
EW7730M1200	623,00	53
EW7730M2000	624,00	53
EW7730M3600	1.076,00	53
EW7731A1200	563,00	54
EW7731A2000	645,00	54
EW7731A3600	1.130,00	54

ARTÍCULO ARTIGOS	€ €	PÁG. PÁG.
EW7731A4000	1.545,00	54
EW7731A4600	1.732,00	54
EW7731A4800	1.828,00	54
EW7731A5200	1.942,00	54
EW7731A6000	2.541,00	54
EW7731A7000	3.130,00	54
EW7731A7800	3.864,00	54
EW7731M1200	630,00	54
EW7731M2000	701,00	54
EW7731M3600	1.202,00	54
EW7731M4000	1.611,00	54
EW7731M4800	1.958,00	54
EW7731M5200	2.073,00	54
EW7731M6000	2.690,00	54
EW7731M7000	3.302,00	54
EW7731M7800	3.951,00	54
EW9200AGZ001	142,90	49,61
EW9200AGZ002	142,90	49,61
EW9200AGZ003	142,90	49
EWA087HY003	21,10	52,55,57
EWA087HY004	12,80	52,55,57
EWA087HY005	17,60	52,55,57
EWA087HY006	25,80	52,55,57
EWA100C-MBUS	116,20	49
EWA100C-RF55C	116,20	49
EWA100C-RF55S	116,20	49
EWA110C1520-MBUS	78,90	61
EWA110C1520-PO	78,90	61
EWA110C2540-MBUS	78,90	61
EWA110C2540-PO	78,90	61
EWA171C-MBUS	78,90	61
EWA171C-PO	78,90	61
EWA500C-MBUS	117,00	57
EWA500C-PIPO	46,70	57
EWA500C-PO	45,00	57
EWA500C-RS485	117,30	57
EWA500P-230V	84,20	57
EWA600C-MBUS	182,00	51
EWA600C-RF55C	182,00	51
EWA600C-RF55S	182,00	51
EWA1500035	14,30	49,55,61
EWA1500042	20,70	49,52,61
EWA1500062	45,80	52,55
EWA1500067	91,90	61
EWA1500072	107,10	52,55,61
EWA3001798	522,00	57
EWA3001799	1.908,00	62
EWA3002679	255,00	57
EWA3002680	110,20	57
EWA3002681	143,70	57
EWA3002682	226,00	57
EWA3002684	36,10	52,55,57
EWA3002685	47,90	52,55,57





ARTÍCULO ARTIGOS	€ €	PÁG. PÁG.
TFDC	21,50	31
TFDNAP/U	107,40	31
TFWNAP/U	92,00	31
TG510A1001/U	31,90	32
TG511A1000/U	32,60	32
TG512A1009/U	32,60	32

**V**

V2000ABB10	18,40	77
V2000ABB15	20,30	77
V2000ASX10	18,00	76
V2000ASX15	18,00	76
V2000DBB20	23,00	77
V2000DUB15	17,60	77
V2000DUB20	27,70	77
V2000DUB25	72,60	77
V2000EBB20	23,00	77
V2000EUB15	17,60	77
V2000EUB20	27,70	77
V2000EUB25	72,60	77
V2020DBB10	11,60	77
V2020DBB15	12,70	77
V2020DLX15	19,90	76
V2020DLX20	23,50	76
V2020DSX10	12,30	76
V2020DSX15	13,90	76
V2020DSX20	21,00	76
V2020EBB10	11,60	77
V2020EBB15	12,70	77
V2020ELX15	19,90	76
V2020ELX20	23,50	76
V2020ESX10	12,30	76
V2020ESX15	13,90	76
V2020ESX20	21,00	76
V2020LSX10	18,90	76
V2020LSX15	18,90	76
V2020RSX10	18,90	76
V2020RSX15	18,90	76
V2026DSX15	14,10	75
V2026ESX15	14,10	75
V2036DSX15	14,80	74
V2036ESX15	14,80	74
V2036LSX15	19,90	74
V2036RSX15	19,90	74
V2081DSL15A	49,50	79
V2081ESL15A	49,50	79
V2081LSL15A	52,90	79
V2081RSL15A	52,90	79
V2082DSL15A	52,90	79
V2082ESL15A	52,90	79
V2082LSL15A	60,90	79
V2082RSL15A	60,90	79

ARTÍCULO ARTIGOS	€ €	PÁG. PÁG.
V2100API10	29,70	82
V2100API15	29,70	82
V2100DPI10	27,70	82
V2100DPI15	28,80	82
V2100DPI20	34,10	82
V2100EPI10	25,70	82
V2100EPI15	25,70	82
V2100EPI20	30,40	82
V2100LPI10-1/2	36,50	82
V2100LPI15	36,50	82
V2100RPI10-1/2	36,50	82
V2100RPI15	36,50	82
V2420D0010	11,50	78
V2420D0015	12,40	78
V2420D0020	18,60	78
V2420E0010	11,50	78
V2420E0015	12,40	78
V2420E0020	16,70	78
V2427D0015	9,70	75
V2427E0015	9,70	75
V2437D0015	10,50	74
V2437E0015	10,50	74
V2481D0015A	58,40	80
V2481E0015A	57,80	80
V2481L0015A	60,90	80
V2481R0015A	60,90	80
V2482D0015A	59,10	80
V2482E0015A	59,10	80
V2482L0015A	67,30	80
V2482R0015A	67,30	80
V4043H1114/U	106,00	67
V4043H1122/U	106,00	67
V4043H1130/U	106,00	67
V4044C1189U	107,10	67
V4044C1312U	107,10	67
V4044C1452/U	107,10	67
V4044F1000/U	117,90	67
V4044F1034/U	117,90	67
VA8200A001	510,00	78
VA8200A003	661,00	83
VA8201PI04	12,70	78, 83
VA8201TRV01/B	1,90	78
VA8201TRV01	2,90	78, 83
VC2010ZZ00/U	100,50	91
VC2011ZZ00/U	100,50	91
VC2610ZZ00/U	100,50	91
VC2611ZZ00/U	100,50	91
VC4012ZZ00/U	100,50	91
VC4013ZZ00/U	100,50	91
VC4612ZZ00/U	100,50	91
VC4613AF1000/U	143,00	68
VC4613AJ1000/U	143,00	68
VC4613AP1000/U	143,00	68

ARTÍCULO ARTIGOS	€ €	PÁG. PÁG.
VC4613MH6000/U	143,00	68
VC4613MP6000/U	143,00	68
VC4613ZZ00/U	100,50	91
VC6012ZZ00/U	100,50	91
VC6013ZZ00/U	100,50	91
VC6613AF1000/U	131,00	68
VC6613AJ1000/U	131,00	68
VC6613AP1000/U	131,00	68
VC6613ME6000/U	131,00	68
VC6613MG6000/U	131,00	68
VC6613MH6000/U	131,00	68
VC6613MP6000/U	131,00	68
VC6613ZZ00/U	100,50	91
VC6983ZZ11/U	88,70	69
VC7931ZZ11/U	112,30	69
VC8010ZZ00/U	100,50	91
VC8011ZZ00/U	100,50	91
VC8610ZZ00/U	100,50	91
VC8611ZZ00/U	100,50	91
VCZAF1000/U	87,30	91
VCZAF1100/U	88,70	69
VCZAH1000/U	90,40	91
VCZAJ1000/U	87,30	91
VCZAJ1100/U	88,70	69
VCZAP1000/U	87,30	91
VCZAP1100/U	88,70	69
VCZME6000/U	85,70	91
VCZME6100/U	88,70	69
VCZMG6000/U	89,70	91
VCZMH6000/U	89,70	91
VCZMH6100/U	88,70	69
VCZMP6000/U	89,70	91
VCZMP6100/U	88,70	69
VCZMQ6000/U	89,70	91
VCZZ1000/U	35,50	91
VCZZ1100/U	35,50	91
VCZZ6000/U	41,30	91
VCZZ6100/U	41,30	91
VF20-3B54NW-R	40,90	27
VH1036DS15	16,30	74
VH1036ES15	16,30	74
VL2174WLY015	54,80	82
VL2174WRY015	54,80	82
VS1200BB01	12,20	92
VS1200PI01	25,60	92
VS1200SX01	13,00	92

**W**

WFZ.IRDA-USB	411,00	48
WFZ.MBM	1.090,00	46
WFZ.PS	306,00	49
WP428-1	12,30	31

ARTÍCULO ARTIGOS	€ €	PÁG. PÁG.
WP428-2	12,30	31
WT100V	54,80	85, 92

**Y**

Y3H710RF0067	164,00	18
Y4H910RF4005	236,00	17, 23
Y6H810WF1005	217,00	8, 23
Y6H910RW4013	278,00	8, 23
Y6H910WF4032	217,00	8, 23
Y87C2004	172,00	33
Y87RF2058	157,00	1
Y87RFC2066	208,00	9

**Z**

ZA100-C	9,10	92
ZA100-CZ	13,40	92